

KLARSTEIN NIEI¹ST²RK
TEIN NIEI¹ST²RK KLAR
KLARSTEIN NIEI¹ST²RK
TEIN NIEI¹ST²RK KLAR
KLARSTEIN NIEI¹ST²RK
TEIN NIEI¹ST²RK KLAR
KLARSTEIN NIEI¹ST²RK

KLARSTEIN

Lannister

Eiswürfelmaschine

Ice Cube Maker

Máquina de hielo

Machine à glaçons

Fabbricatore di cubetti di ghiaccio

Sehr geehrter Kunde,

wir gratulieren Ihnen zum Erwerb Ihres Gerätes. Lesen Sie die folgenden Hinweise sorgfältig durch und befolgen Sie diese, um möglichen Schäden vorzubeugen. Für Schäden, die durch Missachtung der Hinweise und unsachgemäßen Gebrauch entstehen, übernehmen wir keine Haftung. Scannen Sie den folgenden QR-Code, um Zugriff auf die aktuellste Bedienungsanleitung und weitere Informationen rund um das Produkt zu erhalten:



INHALTSVERZEICHNIS

Sicherheitshinweise	4
Geräteübersicht	6
Displayanzeigen und Funktionstasten	7
Vor dem ersten Betrieb	8
Inbetriebnahme und Bedienung	8
Reinigung und Pflege	9
Fehlersuche und Fehlerbehebung	11
Hinweise zur Entsorgung	12
Konformitätserklärung	12

English	13
Español	23
Français	33
Italiano	43

TECHNISCHE DATEN

Artikelnummer	10030921, 10030922
Stromversorgung	220-240 V ~ 50 Hz
Eisbereitungs-Leistung	10 kg
Fassungsvermögen Eisbehälter	0.6 L
Fassungsvermögen Wassertank	1.1 L
Abmessungen	357 mm x 202 mm x 323 mm
Gewicht	7.9 kg

SICHERHEITSHINWEISE

- Schließen Sie das Gerät nur an geerdete Steckdosen an, die der Spannung des Geräts entsprechen.
- Wenn Sie das Gerät bewegen benutzen Sie die Griffe.
- Stellen Sie das Gerät auf einen ebenen Untergrund.
- Benutzen Sie das Gerät nur in Innenräumen.
- Benutzen Sie das Gerät nicht in der Nähe einer Badewanne oder eines Swimmingpools.
- Ziehen Sie den Stecker aus der Steckdose wenn Sie das Gerät nicht benutzen.
- Tauchen Sie das Netzkabel und den Stecker niemals in Wasser oder andere Flüssigkeiten.
- Benutzen Sie nur Zubehör, das vom Hersteller ausdrücklich für dieses Gerät empfohlen wird.
- Stellen Sie das Gerät nicht direkt unter einer Steckdose auf.
- Lassen Sie das Netzkabel nicht von der Arbeitsfläche hängen, damit Kinder nicht daran ziehen können.
- Überfüllen Sie das Gerät nicht, andernfalls kann es zu Kurzschlüssen und Stromschlägen kommen.
- Achten Sie darauf, dass der Deckel während des Betriebs immer geschlossen ist.
- Ziehen sie den Stecker nicht am Kabel aus der Steckdose, sondern halten Sie ihn beim Abziehen mit der Hand fest.
- Für Schäden, die durch Missachtung der Hinweise und unsachgemäßen Gebrauch entstehen, übernehmen wir keine Haftung.
- Benutzen Sie das Gerät nur im Haushalt.
- Schließen Sie das Gerät nicht an eine Zeitschaltuhr oder ferngesteuerte Steckdose an.
- Tauchen Sie das Gerät nicht in Wasser.
- Falls das Netzkabel oder der Stecker beschädigt sind, müssen sie vom Hersteller, einem autorisierten Fachbetrieb oder einer ähnlich qualifizierten Person ersetzt werden.
- Halten Sie sich bei der Entsorgung an die örtlichen Vorschriften zur Entsorgung von Geräten mit entzündlichem Gas.
- Bewahren Sie keine leichtentzündlichen oder explosiven Stoffe im Gerät auf.
- Befüllen Sie das Gerät nur mit Wasser.
- Kinder ab 8 Jahren, physisch und körperlich eingeschränkte Menschen sollten das Gerät nur benutzen, wenn sie vorher von einer Aufsichtsperson ausführlich mit den Funktionen und den Sicherheitsvorkehrungen vertraut gemacht wurden.

Dieses Gerät enthält das Kältemittel Isobutan (R600a), ein Naturgas mit hoher Umweltverträglichkeit, aber brennbar. Obwohl es brennbar ist, schädigt es nicht die Ozonschicht und verstärkt nicht den Treibhauseffekt. Die Verwendung dieses Kältemittels führt zu einer etwas höheren Geräuscentwicklung des Gerätes. Zusätzlich zum Kompressorgeräusch können Sie den Fluss des Kältemittels hören. Dies ist unvermeidlich und hat keine negative Wirkung auf die Leistung des Gerätes. Seien Sie während des Transports vorsichtig, so dass der Kältemittelkreislauf nicht beschädigt wird. Kältemittellecks können die Augen reizen.

**WARNUNG**

Gefahr durch Feuer/brennbare Materialien. Bitte beachten Sie die örtlichen Vorschriften zur Entsorgung von Geräten mit brennbaren Kältemitteln und Gasen.

- Halten Sie Lüftungsöffnungen im Gerätegehäuse frei von Hindernissen.
- Beschädigen Sie nicht den Kältemittelkreislauf.
- Verwenden Sie keine mechanischen Vorrichtungen oder andere Mittel, um den Auftauprozess oder den Eisgewinnungsprozess zu beschleunigen
- Verwenden Sie keine anderen Arten von Elektrogeräten im Inneren der Eiswürfelmaschine.

Besondere Hinweise

- Kinder im Alter von 3 bis 8 Jahren dürfen Kühlgeräte be- und entladen.

Um eine Kontamination von Lebensmitteln zu vermeiden, beachten Sie bitte die folgenden Anweisungen:

- Ein längeres Öffnen der Tür kann zu einem deutlichen Temperaturanstieg in den Fächern des Gerätes führen.
- Reinigen Sie regelmäßig Oberflächen, die mit Lebensmitteln in Berührung kommen können. Reinigen Sie Regelmäßig den Wasserablauf.
- Sollte das Gerät einen Wassertank enthalten, reinigen Sie ihn wenn das Gerät 48 Stunden lang nicht benutzt wurde. Spülen Sie den Tank, wenn 5 Tage lang kein Wasser entnommen wurde.
- Lagern Sie rohes Fleisch und Fisch in geeigneten Behältern im Kühlschrank, damit Fleisch und Fisch nicht mit anderen Lebensmitteln in Berührung kommt oder auf diese tropft.

Hinweise zu den Tiefkühlfächern







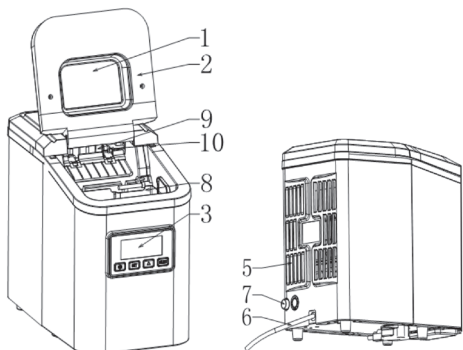





- Zwei-Sterne-Tiefkühlfächer eignen sich für die Lagerung von vorgefrorenen Lebensmitteln, die Lagerung oder Herstellung von Eiscreme und die Herstellung von Eiswürfeln.
- Ein-, Zwei- und Drei-Sterne-Tiefkühlfächer sind nicht für das Einfrieren von frischen Lebensmitteln geeignet.
- Wenn das Kühlgerät über einen längeren Zeitraum leer bleibt, schalten Sie es aus, lassen Sie es abtauen, reinigen Sie es, trocknen Sie es und lassen Sie die Tür offen, damit sich kein Schimmel im Gerät bildet.

GERÄTEÜBERSICHT

- 1 Durchsichtiges Fenster
- 2 Deckel
- 3 Bedienfeld
- 4 Luftauslass
- 5 Lufteinlass
- 6 Netzkabel
- 7 Wasserauslass
- 8 Eisbehälter
- 9 Verdunster
- 10 Eisbereiter-Einheit



DISPLAYANZEIGEN UND FUNKTIONSTASTEN

	ON/OFF-Taste, Taste für Eisbereitung, Standby, Fehlerbehebung.
	Taste zum festlegen der Eiswürfelgröße: Large, Medium, Small.
	Taste zum Einstellen des ON/OFF-Timers.
	Taste zum Einstellen der Uhr und des ON/OFF-Timers.
	Zeigt Fehler bei der Eisproduktion an.
	Zeigt an, dass kein Wasser im Tank ist.
	Zeigt die Größe der produzierten Eiswürfel an: Large, Medium, Small.
	Zeigt an, dass der Eisbehälter voll ist.
	Timer-Anzeige.
	Leuchtet wenn ein ON- oder OFF-Timer eingestellt ist.
	Zeigt die eingestellte Zeit ein. Die voreingestellte Zeit ist 12:00.
	Blinkt während der Eisproduktion, steht still im Standby-Zustand.

VOR DEM ERSTEN BETRIEB



Stellen Sie das Gerät auf einen stabilen, ebenen Untergrund. Stellen Sie das Gerät nicht in die Nähe von Wärmequellen oder in direktes Sonnenlicht. Achten Sie darauf, dass um das Gerät herum mindestens 20 cm Platz bleibt, damit die Luft zirkulieren kann. Die Raumtemperatur sollte höher als 5 °C sein. Benutzen Sie das Gerät nicht im Freien.

- Entfernen Sie alle Verpackungsteile.
- Überprüfen Sie, ob das Zubehör komplett ist.
- Stellen Sie das Gerät an einem geeigneten Ort auf.
- Reinigen Sie alle Geräteteile, die in Kontakt mit Eis kommen, mit einem feuchten Lappen.







INBETRIEBNAHME UND BEDIENUNG

- Schalten Sie das Gerät ein. Falls die das Gerät bewegt haben, warten Sie 30 Minuten, bevor Sie es einschalten.
- Füllen Sie Wasser in den Wassertank.
- Drücken Sie die Eis-Taste  um mit der Eisproduktion zu beginnen.

Uhr einstellen

Drücken Sie auf die SET-Taste, im Display leuchtet **88** in der Stundenanzeige auf. Benutzen Sie die Pfeil-Taste , um die Stunde einzustellen. Im Display leuchtet **88** in der Minutenanzeige auf. Benutzen Sie die Pfeil-Taste , um die Minuten einzustellen.

ON/OFF-Timer programmieren

- Um einen Einschalt-Timer zu programmieren, drücken Sie 3 Mal auf die  Taste. Im Display blinkt **88** in der Stundenanzeige. Drücken Sie auf die  Taste, um die Stunden einzustellen. Drücken Sie dann 1 Mal auf die SET-Taste, um die Stunden zu übernehmen und benutzen Sie dann die  Taste, um die Minuten einzustellen.
- Um einen Ausschalt-Timer zu programmieren, drücken Sie 5 Mal auf die  Taste. Im Display blinkt **88** in der Stundenanzeige. Drücken Sie auf die  Taste, um die Stunden einzustellen. Drücken Sie dann 1 Mal auf die SET-Taste, um die Stunden zu übernehmen und benutzen Sie dann die  Taste, um die Minuten einzustellen.
- Benutzen Sie die  Taste, um zwischen den Timer-Modi in der folgenden Reihenfolge zu wechseln: Einschalt-Timer > Ausschalt-Timer > Timer ausschalten. Die standardmäßig eingestellte Zeit für den ON-Timer beträgt 8 Stunden, die für den OFF-Timer 12 Stunden.

REINIGUNG UND PFLEGE

Selbstreinigungsprogramm

Benutzen Sie den Selbstreinigungsmodus bevor Sie das Gerät zum ersten Mal in Betrieb nehmen oder wenn es lange nicht benutzt wurde. Die drei Eiswürfelanzeigen für Large, Medium und Small sind während der Selbstreinigung gleichzeitig an.

Schritt 1

- Füllen Sie eine 1:1 Mischung aus Wasser und Essig in den Wassertank.
- Halten Sie die ON/OFF-Taste im Standby-Modus 5 Sekunden lang gedrückt, um den Selbstreinigungsmodus zu starten. Die Reinigung startet nach dem Piepton automatisch.
- Während der Selbstreinigung wird die obere Wasserschüssel vollgepumpt und wieder abgesaugt. Die Pumpe arbeitet in diesem Modus durchgängig und pumpt Wasser in die Schüssel und den Verdampfer. Der Zyklus wird 5 Mal wiederholt.
- Nach der Selbstreinigung wechselt das Gerät automatisch in den Standby-Modus.

Schritt 2

- Entleeren Sie das Abwasser, indem Sie den Deckel vom Wasserauslass hinten am Gerät schrauben und den Stopfen entfernen.
- Füllen Sie den Tank mit frischem Wasser bis zur MAX-Markierung auf.
- Drücken Sie im Standby-Modus 5 Mal auf die An/Aus-Taste, um zum Ausspülen den Selbstreinigungsmodus zu starten.
- Nach der Selbstreinigung wechselt das Gerät automatisch in den Standby-Modus. Entleeren Sie das Abwasser, indem Sie den Deckel vom Wasserauslass hinten am Gerät schrauben und den Stopfen entfernen.
- Lassen Sie den Wasserauslass offen, damit er trocknen kann.

Hinweis: Falls während der Selbstreinigung das Wasser ausreicht, wechselt das Gerät automatisch in den Standby-Modus. Falls die Fehleranzeige  angeht, halten Sie die An/Aus-Taste 5 Sekunden lang gedrückt, um den Reinigungsmodus zu verlassen und andere Optionen aufzurufen.

Reinigung und Aufbewahrung

- Schalten Sie das Gerät aus und ziehen Sie den Stecker, bevor Sie das Gerät reinigen.
- Benutzen Sie zur Reinigung der Außen- und Innenseite einen feuchten Lappen.
- Schrauben Sie den Deckel vom Wasserauslass und lassen Sie das Wasser abfließen. Füllen Sie frisches Wasser in den Wassertank und wischen Sie ihn mit einem sauberen Lappen rundherum ab. Gießen Sie sauberes Wasser nach, bis das ausströmende Wasser klar ist und lassen sie das Wasser komplett abfließen und schließen Sie den Wasserauslass wieder.
- Benutzen Sie zur Reinigung keine Lösemittel, kochendes Wasser, saure oder alkalische Reiniger.
- Falls Sie das Gerät länger nicht benutzen, lassen Sie das Wasser komplett abfließen. Wischen Sie das Gerät mit einem sauberen Lappen trocken und bewahren Sie es an einem trockenen, sauberen Ort auf.

FEHLERSUCHE UND FEHLERBEHEBUNG

Fehler	Mögliche Ursache	Lösung
Die Anzeige für die Eisproduktion leuchtet nicht.	Das Gerät ist aus.	Überprüfen Sie die Stromversorgung.
		Überprüfen Sie ob der Netzstecker richtig eingesteckt ist.
		Ein elektronisches Bauteil ist kaputt. Lassen Sie das Gerät von einem Fachbetrieb überprüfen.
Die Anzeige für den Eisbehälter leuchtet.	Der Eisbehälter ist voll.	Entfernen Sie die fertigen Eiswürfel aus dem Behälter.
	Der Gefrierschutz bei Temperaturen unter 5°C ist an.	Stellen Sie das Gerät an einem Ort auf, an dem die Temperatur über 5°C beträgt.

Fehler	Mögliche Ursache	Lösung
Die Fehleranzeige blinkt.	Die Eisproduktion ist gestört.	Überprüfen Sie ob sich Fremdkörper in der Eisbox befinden.
		Lassen Sie das Gerät von einem Fachbetrieb überprüfen.
Die Anzeige für den leeren Tank blinkt.	Der Wassertank ist leer.	Füllen Sie klares Wasser in den Tank und drücken Sie auf die Taste um die Anzeige abzuschalten.
	Die Wasserversorgung oder Teile davon sind beschädigt.	Lassen Sie das Gerät von einem Fachbetrieb reparieren.
Die Eisproduktion funktioniert nicht richtig.	Die Hitze kann nicht abgeleitet werden.	Entfernen Sie Staub vom Lufterlass und Luftauslass.
	Die Wassertemperatur ist zu hoch.	Füllen Sie kaltes Wasser ein.
	Die Raumtemperatur ist zu hoch.	Stellen Sie das Gerät an einem kühleren Ort auf.
	Kühlmittel läuft aus.	Das Kühlsystem ist beschädigt. Lassen Sie das Gerät von einem Fachbetrieb reparieren.
Ungewöhnliche Geräusche.	Lüfter oder Pumpe sind blockiert oder beschädigt.	Stellen Sie das Gerät aufrecht auf einen ebenen Untergrund.
		Lassen Sie das Gerät von einem Fachbetrieb überprüfen.

HINWEISE ZUR ENTSORGUNG



Befindet sich die linke Abbildung (durchgestrichene Mülltonne auf Rädern) auf dem Produkt, gilt die Europäische Richtlinie 2012/19/EU. Diese Produkte dürfen nicht mit dem normalen Hausmüll entsorgt werden. Informieren Sie sich über die örtlichen Regelungen zur getrennten Sammlung elektrischer und elektronischer Gerätschaften. Richten Sie sich nach den örtlichen Regelungen und entsorgen Sie Altgeräte nicht über den Hausmüll. Durch die regelkonforme Entsorgung der Altgeräte werden Umwelt und die Gesundheit ihrer Mitmenschen vor möglichen negativen Konsequenzen geschützt. Materialrecycling hilft, den Verbrauch von Rohstoffen zu verringern.

KONFORMITÄTSERKLÄRUNG

Hersteller:

Chal-Tec GmbH, Wallstraße 16, 10179 Berlin, Deutschland.

**Dieses Produkt entspricht den folgenden Europäischen Richtlinien:**

2014/30/EU (EMV)
2014/35/EU (LVD)
2011/65/EU (RoHS)
643/2009/EG (ErP)
1060/2010/EU (ErP)

Dear Customer,

Congratulations on purchasing this equipment. Please read this manual carefully and take care of the following hints to avoid damages. Any failure caused by ignoring the items and cautions mentioned in the instruction manual is not covered by our warranty and any liability. Scan the QR code to get access to the latest user manual and other information about the product



CONTENT

Safety Instructions	14
Product Description	16
Display Symbols and Controls	17
Before first Use	18
Use and Operation	18
Cleaning and Care	19
Troubleshooting	20
Hints on Disposal	22
Declaration of Conformity	22

TECHNICAL DATA

Item number	10030921, 10030922
Power supply	220-240 V ~ 50 Hz
Ice making capacity	10 kg
Max ice storage	0.6 L
Max water storage	1.1 L
Dimensions	357 mm x 202 mm x 323 mm
Weight	7.9 kg

SAFETY INSTRUCTIONS

- Check that the mains voltage corresponds to the rating of the appliance before operating.
- Use handles or knobs when moving. Place on a flat stable surface for use. Do not use outdoors.
- Do not use near or in the immediate vicinity of a bath or swimming pool or any source of liquid.
- Unplug from socket outlet when not in use.
- To protect against electric shock, do not immerse cord or plug in water or any other liquid.
- The use of accessory attachments not recommended by the appliance manufacturer, may cause injury.
- Do not locate this appliance immediately below a socket outlet.
- Do not allow cord to overhang the counter top where it can be easily pulled by children.
- Do not use this appliance for anything else other than its intended use.
- Do not overfill as this may cause a hazard. Ensure lid is closed when in operation
- To remove plug from outlet, do not pull on supply cord. Grasp plug firmly and pull to remove.
- No liability can be accepted for any damage caused by non compliance with these instructions or any other improper use or mishandling. This appliance is for household use only
- This appliance is not intended to be operated by means of an external timer or separate remote control system.
- This appliance is not intended to be immersed in water.
- If the supply cord is damaged, it must be replaced by the manufacturer or its service agent or a similarly qualified person in order to avoid a hazard.
- Please according to local regulations regarding disposal of the appliance for its flammable blowing gas.
- Do not store explosive substances such as aerosol cans with a flammable propellant in this appliance.
- Fill with potable water only.
- This appliance is not intended for use by persons (including children) with reduced physical, sensory or mental capabilities, or lack of experience and knowledge, unless they have been given supervision or instruction concerning use of the appliance by a person responsible for their safety. Children should be supervised to ensure that they do not play with the appliance.

This appliance contains the coolant isobutane (R600a), a natural gas which is environmentally friendly. Although it is flammable, it does not damage the ozone layer and does not increase the greenhouse effect. The use of this coolant has, however, led to a slight increase in the noise level of the appliance. In addition to the noise of the compressor, you might be able to hear the coolant flowing around the system. This is unavoidable, and does not have any adverse effect on the performance of the appliance. Care must be taken during the transportation and setting up of the appliance that no parts of the cooling system are damaged. Leaking coolant can damage the eyes.

**WARNING**

Danger from fire/flammable materials. Please observe the local regulations for the disposal of units with flammable refrigerants and gases.

- Keep ventilation openings in the unit housing free of obstacles.
- Do not damage the refrigerant circuit.
- Do not use any mechanical devices or other means to accelerate the defrosting process or the ice recovery process.
- Do not use other types of electrical appliances inside the ice cube machine.

Special Notes

- Children between the ages of 3 and 8 are allowed to load and unload refrigerators.

To avoid contamination of food, please follow the instructions below:

- A prolonged opening of the door can lead to a significant rise in temperature in the compartments of the appliance.
- Regularly clean surfaces that may come into contact with food. Clean the water drain regularly.
- If the appliance contains a water tank, clean it if it has not been used for 48 hours. Rinse the tank if no water has been removed for 5 days.
- Store raw meat and fish in suitable containers in the refrigerator so that meat and fish do not come into contact with or drip on other foods.







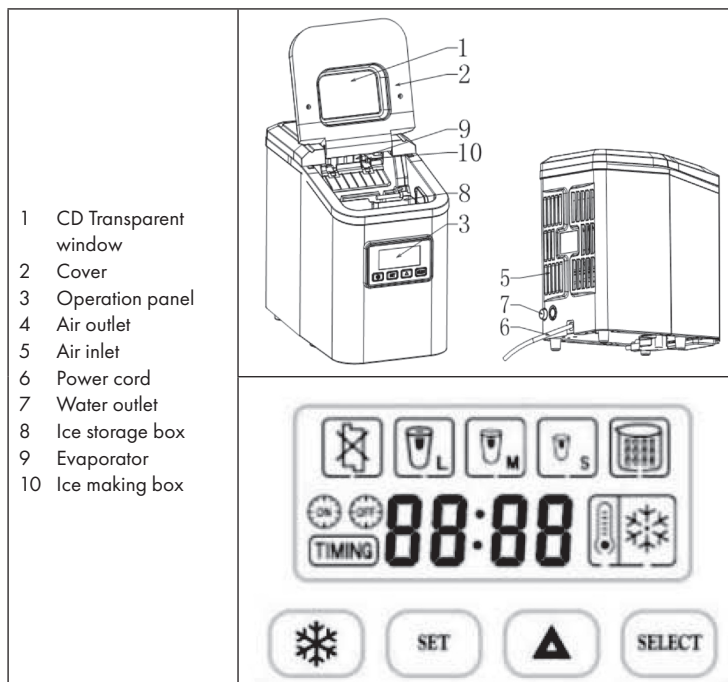





Notes on the freezer compartments

- Two-star freezer compartments are suitable for storing pre-frozen foods, storing or making ice cream and making ice cubes.
- One-, two- and three-star freezer compartments are not suitable for freezing fresh food.
- If the refrigerator remains empty for an extended period, turn it off, defrost it, clean it, dry it and leave the door open to prevent mould from forming in the appliance.

PRODUCT DESCRIPTION



DISPLAY SYMBOLS AND CONTROLS

	ON/OFF button, Making Ice, Standby, Eliminating faults.
	Selecting Ice cube size L, M, S three sizes.
	Power on or off time setting; power on and off time setting.
	Clock-time setting, power off time setting, power on and off time setting switch.
	Ice dropping fault indication, trouble-free flashing.
	Water absence fault indication, fault-free flashing.
	Large, medium, small size ice size instructions, the default Medium.
	Ice full instruction.
	Real-time indicator icon.
	Power on time setting function indicator.
	Set real time, regular time, in hours and minutes respectively blinking.
	Ice working status indicator, flashing while ice making time, still while standby.

BEFORE FIRST USE

Place the Ice Maker securely onto a sturdy and even surface away from heating source and avoid direct sun- light, so as not to impact the ice-making performance. Ice maker should work in a place with well ventilations. Ensure that a minimum space of 20cm from ice maker's air outlet and inlet is not obstructed. Ambient temperature for Ice maker could not be less than 5°C. Ice maker should not be used outdoor.

- Break down all the package components.
- Make an inventory accessories and instructions.
- Place the ice maker in a suitable position.
- It is better to clean the machine before use.

USE AND OPERATION

- Switch on the power source. Do not turn on the Ice maker within 30 minutes after moving the ice maker.
- Pour water into the water tank. Please use drinking water for making ice.
- Press  key to start making ice.

Real Time Setting

Press the SET button one time, **88** hour blinking, press the ▲ button to set hour, press the SET button one time, minutes flash, press the ▲ button to set minutes.

ON/OFF Timer

- Press the SET button 3 times, **88** hour blinking, press the ▲ button to set hour, press the SET button one time, **88** minutes flash, press the ▲ button to set minutes;
- Press the SET button 5 times, **88** hour blinking, press the ▲ button to set hour, press the SET button one time, **88** minutes flash, press the ▲ button to set minutes;

The timer functions take on use

Press ▲ to set timer, set the cycle timer function mode: time power on > time power off > timer off. Power on default time is 8:00, power off default time is 12:00.

CLEANING AND CARE

Self-Clean Mode

The self-clean mode should be put into operation before you use your ice maker for the first time and/or if there has been a long period without use.

Three Icons as Large, Medium and small Icons will be on at the same time when the ice maker is in self-clean mode.

Stage 1

- Add equal parts of water and vinegar (1:1) to the ice maker's reservoir.
- With the stand-by mode, keep pressing ON/OFF button at least 5 seconds to activate the self-clean mode. Please note that self-clean mode will start automatically after "Beep" sound.
- During the self clean mode, the upper water bucket is filled and dumped. The pump will remain in continuous operation as it feeds water to the bucket and evaporator coils. This cycle will continuous for five times.
- Upon completion, the unit automatically changes to stand-by mode.

Stage 2

- Drain the cleaning solution from the internal reservoir by removing the rear drain cap and plug.
- Add fresh water to the Max. permit water volume line.
- With the stand-by mode, keep pressing ON/OFF button at least 5 seconds to activate the self-clean mode again which will now act as a rinse.
- Upon completion of this final stage of the self clean process, the unit automatically changes to stand-by mode. Proceed to drain the water from the internal reservoir by removing the rear drain cap and plug. Leave the lid on the ice maker open to allow it to air dry.

Note: Please note if there is a water shortage during Self-cleaning mode, the unit will automatically go into stand-by mode; If water bucket is fail to turn over, icon  will be on, you need to long press ON/OFF button for more than 5 seconds to release self-cleaning mode to change for other operations.

Cleaning and stop use.

- Make sure to unplug the appliance before cleaning and long time off use.
- Use a damp cloth to clean both the interior and exterior of the appliance.
- Water tank cleaning.
- Unscrew the nut of water outlet, drain off the water.
- Pour clean water into the water tank, use a clean cloth to wipe water tank around. Pour clean water again until the flowing out water is clean, and then drain off water and grip the nut.
- Do not use organic solvents, boiling water, cleaning agents, strong acids, strong acid and Alkali etc substances for cleaning.
- If ice machine will be off use for a long time, you should unplug the appliance, drain off the water and dry the appliance with a clean cloth, store the ice maker in a clean place.

TROUBLESHOOTING

Faults	Reason	Treatment
WORK indicator is not light.	Power Source is not switched on.	Check the power supply matches
		Check the power cord is connected correctly
		Internal components are damaged. Maintenance in professional department.
ICE FULL indicator is light.	Ice fullness.	Remove the full Ice cube.
	Low-temperature protection (temperature is lower than 5°C).	Move the Ice maker to a warmer place, where the ambient temperature is higher than 5°C.

Faults	Reason	Treatment
Malfunction indicator light flashes.	Ice making box reset in bad condition.	Check whether any foreign body stuck the ice making box.
		Internal components are damaged. Maintenance in professional department.
WATER absence indicator flashes.	Absence of water.	Pour the storage room into clean water, push the key to eliminate the failure.
	Water supply system or components damaged.	Maintenance in professional department
Ice making performance is not good.	Heat elimination is bad.	Clean the dust on the cooling fan and air inlet/ outlet part.
	Water temperature is too high.	Fill normal temperature water.
	Ambient temperature is too high.	Do not place the appliance in high temperature conditions.
	Refrigerant leaks.	Refrigerating system is damaged. Maintenance in professional department.
Ungewöhnliche Geräusche.	Fan or pump are blocked or damaged.	Set up the appliance in right location.
		Maintenance in professional department.

HINTS ON DISPOSAL



According to the European waste regulation 2012/19/EU this symbol on the product or on its packaging indicates that this product may not be treated as household waste. Instead it should be taken to the appropriate collection point for the recycling of electrical and electronic equipment. By ensuring this product is disposed of correctly, you will help prevent potential negative consequences for the environment and human health, which could otherwise be caused by inappropriate waste handling of this product. For more detailed information about recycling of this product, please contact your local council or your household waste disposal service.

DECLARATION OF CONFORMITY

Producer:

Chal-Tec GmbH, Wallstraße 16, 10179 Berlin, Germany.

**This product is conform to the following European Directives:**

2014/30/EU (EMC)

2014/35/EU (LVD)

2011/65/EU (RoHS)

643/2009/EC (ErP)

1060/2010/EU (ErP)

Estimado cliente:

Le felicitamos por la adquisición de este producto. Lea atentamente el siguiente manual y siga cuidadosamente las instrucciones de uso con el fin de evitar posibles daños. La empresa no se responsabiliza de los daños ocasionados por un uso indebido del producto o por haber desatendido las indicaciones de seguridad. Escanee el código QR para obtener acceso al manual de usuario más reciente y otra información sobre el producto:



ÍNDICE DE CONTENIDOS

Indicaciones de seguridad	24
Descripción del aparato	26
Panel de control y botones de funcionamiento	27
Antes del primer uso	28
Puesta en marcha y uso	28
Limpieza y cuidado	29
Resolución de problemas	30
Retirada del aparato	32
Declaración de conformidad	32

DATOS TÉCNICOS

Número de artículo	10030921, 10030922
Suministro eléctrico	220-240 V ~ 50 Hz
Rendimiento de producción de hielo	10 kg
Capacidad de almacenamiento del recipiente de hielo	0.6 L
Capacidad de almacenamiento del recipiente de agua	1.1 L
Dimensiones	357 mm x 202 mm x 323 mm
Peso	7.9 kg

INDICACIONES DE SEGURIDAD

- Conecte el aparato solamente a tomas de corriente con toma de tierra que se adecuen a la tensión del mismo.
- Si desea desplazar el aparato, utilice las asas.
- Coloque el aparato en una superficie plana y estable.
- Utilice este aparato solamente en espacios interiores.
- No utilice el aparato cerca de bañeras ni piscinas.
- Desconecte el enchufe de la toma de corriente cuando no utilice el aparato.
- No sumerja el cable de alimentación ni el enchufe en agua ni en ningún otro líquido.
- Utilice exclusivamente los accesorios recomendados por el fabricante.
- No coloque el aparato justo bajo una toma de corriente.
- No deje que el cable de alimentación quede colgando de la superficie de trabajo para evitar que los niños puedan tirar de él.
- No sobrecargue el aparato; de lo contrario, pueden producirse cortocircuitos y descargas eléctricas.
- Asegúrese de que la tapa esté cerrada durante el funcionamiento.
- Para desconectar el aparato no tire del cable, sino del cuerpo del enchufe.
- La empresa no se responsabiliza de los daños ocasionados por un uso indebido del producto o por haber desatendido las indicaciones de seguridad.
- Utilice el aparato solamente en entornos domésticos.
- No conecte el aparato a tomas de corriente manejadas por control remoto ni con temporizador.
- No sumerja el aparato en agua.
- Si el cable de alimentación o el enchufe están dañados, deberán ser sustituidos por el fabricante, un servicio técnico autorizado o una persona igualmente cualificada.
- Cuando deseche el aparato, siga las disposiciones vigentes de reciclaje de dispositivos con gases inflamables.
- No almacene sustancias altamente explosivas dentro del aparato.
- Llene el aparato solamente con agua.
- Los niños mayores de 8 años y las personas con discapacidades físicas o psíquicas solamente podrán utilizar el aparato si han sido previamente instruidas sobre su uso y conocen las indicaciones de seguridad.

Este aparato contiene refrigerante isobutano (R600a), un gas natural que no es nocivo para el medioambiente pero sí inflamable. Aunque sea inflamable, no es perjudicial para la capa de ozono ni aumenta el efecto invernadero. La utilización de este refrigerante provoca un aumento de ruido del aparato. Además del ruido del compresor, podrá escuchar también el flujo del refrigerante. Este hecho es inevitable y no produce ningún efecto negativo en el rendimiento del aparato. Durante el transporte, tenga cuidado para evitar dañar el circuito de refrigeración. Las fugas de líquido refrigerante pueden irritar los ojos.

**ADVERTENCIA**

Peligro por fuego/materiales inflamables. Tenga en cuenta las normas locales para la eliminación de aparatos que contengan refrigerantes y gases inflamables.

- Mantenga las aberturas de ventilación de la carcasa del aparato libres de obstáculos.
- No dañe el circuito de refrigeración.
- No utilice dispositivos mecánicos u otros medios para acelerar el proceso de descongelación o recuperación de hielo.
- No utilice otros tipos de aparatos eléctricos dentro de la máquina de hielo.

Notas especiales

- Los niños de entre 3 y 8 años pueden cargar y descargar refrigeradores.

Para evitar la contaminación de los alimentos, siga las siguientes instrucciones:

- Una apertura prolongada de la puerta puede provocar un aumento significativo de la temperatura en los compartimentos del aparato.
- Limpie regularmente las superficies que puedan entrar en contacto con los alimentos. Limpie el desagüe regularmente.
- Si el aparato contiene un depósito de agua, límpiela si no se ha utilizado durante 48 horas. Enjuague el tanque si no se ha eliminado el agua durante 5 días.
- Almacene la carne y el pescado crudos en recipientes adecuados en el refrigerador para que la carne y el pescado no entren en contacto con otros alimentos ni goteen sobre ellos.







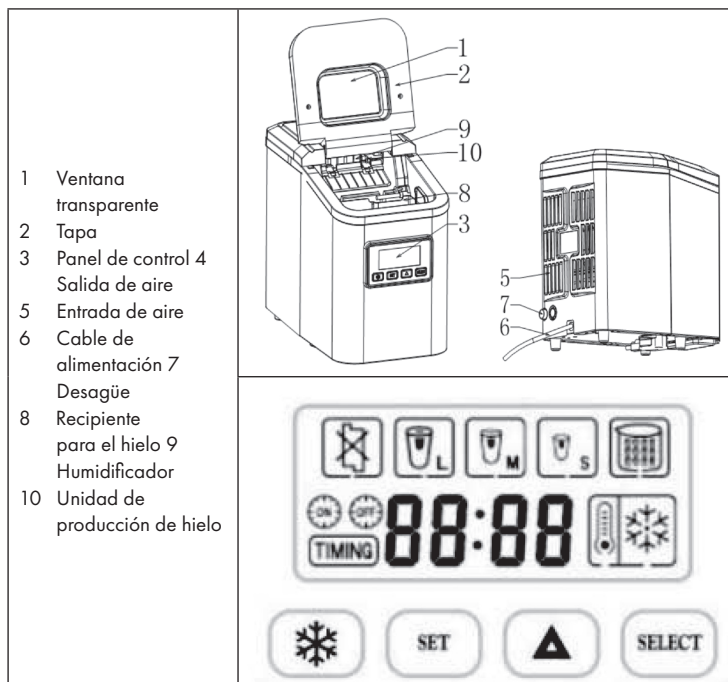





Notas sobre los compartimentos congeladores

- Los congeladores de dos estrellas son adecuados para almacenar alimentos pre-congelados, almacenar o hacer helados y hacer cubitos de hielo.
- Los congeladores de una, dos y tres estrellas no son adecuados para la congelación de alimentos frescos.
- Si la nevera permanece vacía durante un tiempo prolongado, apáguela, descongélela, límpiela, séquela y deje la puerta abierta para evitar que se forme moho en el aparato.

DESCRIPCIÓN DEL APARATO



PANEL DE CONTROL Y BOTONES DE FUNCIONAMIENTO

	Botón ON/OFF, botón para producción de hielo, standby, resolución de problemas.
	Botón para seleccionar el tamaño de los cubitos: Grande, mediano, pequeño.
	Botón para ajustar el temporizador de apagado o encendido
	Botón para ajustar la hora del temporizador de apagado o encendido
	Indicador de error en la producción de hielo
	Indicador de depósito de agua vacío.
	Indicador del tamaño los cubitos: Grande, mediano, pequeño.
	Indicador de recipiente de hielo lleno.
	Indicador del temporizador
	Se ilumina cuando el temporizados de apagado/encendido está activado.
	Indicador del tiempo programado. El tiempo predeterminado es 12:00.
	Parpadea durante la producción de hielo, permanece apagado en estado standby.

ANTES DEL PRIMER USO



Coloque el aparato en una superficie plana y estable. No coloque el aparato cerca de fuentes de calor ni expuesto a la luz directa del sol. Asegúrese de que existe suficiente un espacio mínimo de 20 cm alrededor del aparato para que el aire pueda circular correctamente. La temperatura ambiente debe ser superior a 5 °C. No utilice el aparato al aire libre.

- Retire todas las partes del embalaje.
- Compruebe que no falte ningún componente.
- Coloque el aparato en un lugar apropiado.
- Limpie las partes del aparato que entren en contacto con el hielo con un paño húmedo.







PUESTA EN MARCHA Y USO

- Encienda el aparato. Si lo ha movido, espere 30 minutos antes de volver a encenderlo.
- Llene de agua el depósito de agua.
- Pulse el botón con el símbolo del hielo  para comenzar con la fabricación.

Configurar la hora

Pulse el botón SET. En el display se ilumina el indicador de las horas **88**. Utilice el botón de dirección , para ajustar las horas. En el display se ilumina el indicador de los minutos **88** iUtilice el botón de dirección , para ajustar los minutos.

Programar temporizador ON/OFF

- Para programar el temporizador de encendido, pulse 3 veces el botón . En el display parpadea el indicador de la hora **88**. Pulse el botón  para configurar las horas. Pulse de nuevo el botón SET para confirmar la hora y utilice el botón  para programar los minutos.
- Para programar el temporizador de apagado, pulse 5 veces el botón . En el display parpadea el indicador de la hora **88**. Pulse el botón  para configurar las horas. Pulse de nuevo el botón SET para confirmar la hora y utilice el botón  para programar los minutos.
- Utilice el botón  para elegir entre los modos del temporizador en el siguiente orden: Temporizador encendido > temporizador apagado > temporizador desactivado. El tiempo predeterminado estándar para el temporizador de encendido es de 8 horas, mientras que el temporizador de apagado está configurado para 12 horas.

LIMPIEZA Y CUIDADO

Programa de limpieza automática

Utilice el modo de limpieza automática antes de poner en marcha el aparato por primera vez o si no lo ha utilizado durante un periodo de tiempo prolongado. Los tres indicadores de tamaño del cubito de hielo, grande, mediano y pequeño se encienden simultáneamente durante la limpieza.

Paso 1

- Llene de agua el depósito de agua y vinagre con un proporción a partes iguales.
- Mantenga pulsado el botón ON/OFF durante 5 segundos en modo standby para iniciar el modo de limpieza automática. La limpieza comenzará automáticamente tras el pitido.
- Durante la limpieza automática, el recipiente de agua superior se bombeará y vaciará. En ese modo, la bomba funciona ininterrumpidamente y bombea agua al recipiente y al evaporador. Este proceso se repite 5 veces.
- Cuando finalice la limpieza automática, el aparato se apaga y entra en modo standby.

Paso 2

- Vacíe el agua residual retirando el tapón y la tapa del desagüe situado en la parte trasera del aparato.
- Llene el depósito de agua limpia hasta la marca MAX.
- Pulse 5 veces el botón on/off en modo standby para iniciar el aclarado del modo de limpieza automática.
- Cuando finalice la limpieza automática, el aparato se apaga y entra en modo standby. Vacíe el agua residual retirando el tapón y la tapa del desagüe situado en la parte trasera del aparato.
- Deje el desagüe abierto para que se seque.

Advertencia: Si se produce una fuga de agua durante la limpieza automática, el aparato se apaga y entra en modo standby. Si se ilumina el indicador de error  mantenga pulsado el botón on/off 5 segundos para salir del modo limpieza y acceder a otras opciones.

Limpieza y conservación

- Apague el aparato y desconecte el enchufe antes de limpiarlo.
- Limpie el interior y el exterior del aparato utilizando un paño húmedo.
- Desenrosque la tapa del desagüe y deje que el agua salga. Llene el depósito de agua fresca y límpielo con un paño limpio. Vierta más agua en el depósito hasta que el agua esté completamente clara y vuelva a drenar el agua por el desagüe y cierre este último.
- Para la limpieza, no utilice agentes corrosivos. Tampoco utilice agua hirviendo, ácido ni limpiadores alcalinos.
- Si no utiliza el aparato durante un periodo prolongado de tiempo, drene el agua por completo. Seque el aparato con un paño limpio y guárdelo en un lugar seco y limpio.

RESOLUCIÓN DE PROBLEMAS

Problema	Posible causa	Solución
El indicador de producción de hielo no se ilumina,.	El aparato está apagado.	Compruebe el suministro eléctrico.
		Compruebe que ha conectado el enchufe correctamente.
		Uno de los componentes electrónicos está averiado. Contacte con un servicio técnico para su reparación.
El indicador del depósito de hielo se ilumina.	El recipiente está lleno.	Retire los cubitos de hielo del recipiente.
	La protección contra temperaturas inferiores a 5 °C está activada.	Coloque el aparato en un lugar en el que la temperatura ambiente se sitúe por encima de 5 °C.

Problema	Posible causa	Solución
El indicador de error se ilumina.	La producción de hielo se ha detenido.	Compruebe que en el recipiente no haya ningún objeto extraño.
		Contacte con un servicio técnico para su reparación.
El indicador del depósito vacío se ilumina.	El depósito de agua está vacío.	Llene el depósito de agua y pulse el botón para apagar el indicador.
	El suministro de agua o algún componente están dañados.	Contacte con un servicio técnico para su reparación.
La producción de hielo funciona incorrectamente.	Die Hitze kann nicht abgeleitet werden.	Entfernen Sie Staub vom Lufteinlass und Luftauslass.
	El calor no puede evacuarse.	Retire el polvo de las entradas y salidas de aire.
	Temperatura del agua demasiado alta.	Añada agua fría.
	Temperatura ambiente demasiado alta.	Coloque el aparato en un lugar más fresco.
Sonidos extraños	El ventilador o la bomba están bloqueados o averiados.	Coloque el aparato en una superficie estable.
		Contacte con un servicio técnico para su reparación.

RETIRADA DEL APARATO



Si el aparato lleva adherida la ilustración de la izquierda (el contenedor de basura tachado) entonces rige la normativa europea, directiva 2012/19/UE. Este producto no debe arrojarse a un contenedor de basura común. Infórmese sobre las leyes territoriales que regulan la recogida separada de aparatos eléctricos y electrónicos. Respete las leyes territoriales y no arroje aparatos viejos al cubo de la basura doméstica. Una retirada de aparatos conforme a las leyes contribuye a proteger el medio ambiente y a las personas a su alrededor frente a posibles consecuencias perjudiciales para la salud. El reciclaje ayuda a reducir el consumo de materias primas.

DECLARACIÓN DE CONFORMIDAD

Fabricante:

Chal-Tec GmbH, Wallstraße 16, 10179 Berlín (Alemania).



Este producto cumple con las siguientes directivas europeas:

2014/30/UE (EMC)
2014/35/UE (baja tensión)
2011/65/UE (refundición RoHS)
643/2009/CE (ErP)
1060/2010/UE (ErP)

Cher client,

Toutes nos félicitations pour l'acquisition de ce nouvel appareil. Veuillez lire attentivement les instructions suivantes de branchement et d'utilisation afin d'éviter d'éventuels dommages. Le fabricant ne saurait être tenu pour responsable des dommages dus au non-respect des consignes de sécurité et à la mauvaise utilisation de l'appareil. Scannez le QR-Code pour accéder à la dernière version du mode d'emploi et à d'autres informations concernant le produit:



SOMMAIRE

Consignes de sécurité	34
Aperçu de l'appareil et affichage	36
Affichage et touches de commande	37
Avant la première utilisation	38
Mise en marche et utilisation	38
Nettoyage	39
Résolution des problèmes	40
Conseils pour le recyclage	42
Déclaration de conformité	42

FICHE TECHNIQUE

Numéro d'article	10030921, 10030922
Alimentation électrique	220-240 V ~ 50 Hz
Production de glaçons	10 kg
Contenance du bac à glaçons	0.6 L
Contenance du réservoir	1.1 L
Dimensions	357 mm x 202 mm x 323 mm
Poids	7.9 kg

CONSIGNES DE SÉCURITÉ

- Brancher uniquement l'appareil à une prise de terre dont la tension correspond à celle de l'appareil.
- Utiliser les poignées pour déplacer l'appareil.
- Placer l'appareil sur une surface plane.
- Utiliser l'appareil uniquement en intérieur.
- Ne pas utiliser l'appareil à proximité d'une baignoire ou d'une piscine.
- Débrancher l'appareil après utilisation.
- Ne jamais plonger l'appareil et la fiche d'alimentation dans l'eau ou tout autre liquide.
- Utiliser uniquement des accessoires recommandés par le fabricant spécifiquement pour cet appareil.
- Ne pas placer l'appareil directement sous une prise électrique.
- Ne pas laisser le cordon d'alimentation pendre d'un plan de travail pour éviter que les enfants ne tirent dessus.
- Ne pas trop remplir l'appareil pour éviter tout court-circuit et toute électrocution.
- S'assurer que le couvercle est toujours fermé pendant le fonctionnement de l'appareil.
- Ne pas débrancher la prise en tirant sur le câble mais en maintenant fermement le corps de la fiche.
- Le fabricant ne saurait être tenu pour responsable des dommages dus au non-respect des consignes de sécurité et à la mauvaise utilisation de l'appareil.
- Utiliser l'appareil uniquement à domicile.
- Ne pas connecter l'appareil à une minuterie externe ou à une prise télécommandée.
- Ne jamais plonger l'appareil dans l'eau.
- Si le cordon et la fiche d'alimentation sont endommagés, les faire remplacer par le fabricant, une entreprise spécialisée habilitée ou une personne présentant une qualification analogue.
- Se conformer aux réglementations en vigueur dans la région pour la mise au rebut des appareils contenant des gaz inflammables.
- Ne pas stocker de substances facilement inflammables ou explosives dans l'appareil.
- Remplir l'appareil uniquement avec de l'eau.
- Les enfants de plus de 8 ans ainsi que les personnes dont les capacités physiques et mentales sont réduites doivent utiliser l'appareil uniquement après avoir été entièrement sensibilisés aux consignes de sécurité et aux fonctions de l'appareil par une personne responsable de leur sécurité.

Cet appareil contient du liquide réfrigérant Isobutane (R600a), un gaz naturel très respectueux de l'environnement mais inflammable. Bien qu'il soit inflammable, il ne détruit pas la couche d'ozone et ne renforce pas l'effet de serre. L'utilisation de ce liquide réfrigérant provoque toutefois un niveau sonore de l'appareil légèrement plus élevé. Outre les bruits du compresseur, vous pouvez percevoir le flux du liquide réfrigérant. Cela est inévitable et n'a aucune influence négative sur la puissance de l'appareil. Faites attention pendant le transport afin de ne pas endommager le circuit réfrigérant. Les fuites de liquide réfrigérant peuvent irriter les yeux.



AVERTISSEMENT

Danger d'incendie/de matières inflammables. Veuillez respecter les réglementations locales concernant l'élimination des appareils contenant des fluides frigorigènes et des gaz inflammables.

- Veillez à ce que les ouvertures de ventilation dans le boîtier de l'appareil soient libres d'obstacles.
- Ne pas endommager le circuit frigorifique.
- N'utilisez pas de dispositifs mécaniques ou d'autres moyens pour accélérer le processus de dégivrage ou de récupération de la glace.
- N'utilisez pas d'autres types d'appareils électriques à l'intérieur de la machine à glaçons.

Remarques particulières

- Les enfants âgés de 3 à 8 ans sont autorisés à charger et décharger les réfrigérateurs.

Pour éviter la contamination des aliments, veuillez suivre les instructions ci-dessous :

- Une ouverture prolongée de la porte peut entraîner une augmentation significative de la température dans les compartiments de l'appareil.
- Nettoyer régulièrement les surfaces qui peuvent entrer en contact avec les aliments. Nettoyez régulièrement l'évacuation d'eau.
- Si l'appareil contient un réservoir d'eau, nettoyez-le s'il n'a pas été utilisé depuis 48 heures. Rincer le réservoir si aucune eau n'a été retirée depuis 5 jours.
- Entreposer la viande et le poisson crus dans des contenants appropriés au réfrigérateur afin que la viande et le poisson n'entrent pas en contact avec d'autres aliments ni ne s'égouttent.

Remarques sur les compartiments de congélation







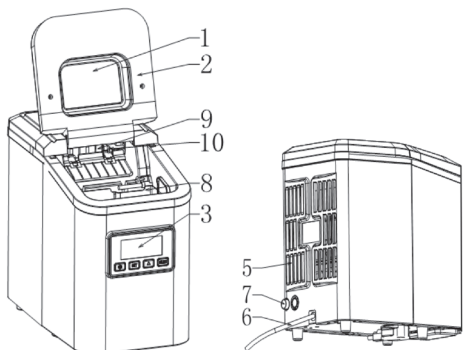





- Les compartiments de congélation à deux étoiles conviennent à la conservation des aliments pré-congelés, à la conservation ou à la fabrication de crème glacée et de glaçons.
- Les compartiments de congélation à une, deux et trois étoiles ne conviennent pas à la congélation d'aliments frais.
- Si le réfrigérateur reste vide pendant une période prolongée, éteignez-le, décongelez-le, nettoyez-le, séchez-le et laissez la porte ouverte pour éviter la formation de moisissures dans l'appareil.

APERÇU DE L'APPAREIL ET AFFICHAGE

- 1 Fenêtre transparente
- 2 Couvercle
- 3 Panneau de commande
- 4 Sortie d'air
- 5 Entrée d'air
- 6 Cordon d'alimentation
- 7 Évacuation d'eau
- 8 Bac à glaçons
- 9 Évaporateur
- 10 Unité de production de glaçons



AFFICHAGE ET TOUCHES DE COMMANDE

	Touche ON/OFF, Touche indiquant la production de glaçons, la fonction Standby (veille) et la fonction d'erreur.
	Touche pour choisir la taille des glaçons : large, medium, small.
	Touche pour régler la minuterie ON (de mise en marche) et la minuterie OFF (d'arrêt).
	Touche pour régler l'heure et les minuteries.
	Indique une erreur dans la production de glaçons.
	Indique que le réservoir d'eau est vide.
	Indique la taille des glaçons : large, medium, small.
	Indique que le bac à glaçons est plein.
	Affichage de la minuterie.
	S'allume lorsque l'une des deux minuteries est activée.
	Indique le temps sélectionné. Le temps par défaut est de 12:00.
	Clignote lors de la production de glaçons. Reste constant en mode Standby.

AVANT LA PREMIÈRE UTILISATION



Poser l'appareil sur une surface plate et stable. Ne pas le placer près de sources de chaleur et éviter une exposition directe au soleil. Maintenir un espace vide d'au moins 20 cm autour de l'appareil pour assurer une bonne ventilation. La température ambiante doit être supérieure à 5 °C. Ne pas utiliser l'appareil en extérieur.

- Retirer tous les éléments d'emballage.
- Vérifier qu'il ne manque aucun accessoire.
- Placer l'appareil à un endroit approprié.
- Nettoyer préalablement tous les éléments qui seront directement en contact avec les glaçons, à l'aide d'un chiffon humide.









MISE EN MARCHÉ ET UTILISATION

- Brancher l'appareil. Si l'appareil a été récemment déplacé, attendre 30 minutes avant de l'allumer.
- Remplir le réservoir d'eau.
- Appuyer sur la touche  pour mettre en route la production de glaçons.

Régler l'heure

Appuyer sur la touche SET  s'affiche sur l'écran. Utiliser la touche , pour régler l'heure.

Programmer les minuteries ON et OFF

- Pour programmer la minuterie de mise en marche de l'appareil, appuyer trois fois sur la touche . L'affichage des heures  se met à clignoter. Appuyer sur la touche  pour choisir le nombre d'heures. Appuyer ensuite sur la touche SET pour valider votre choix et passer aux minutes. Appuyer sur la touche  pour ajuster le nombre de minutes.
- Pour programmer la minuterie d'arrêt de l'appareil, appuyer cinq fois sur la touche . L'affichage des heures  se met à clignoter. Appuyer sur la touche  pour choisir le nombre d'heures. Appuyer ensuite sur la touche SET pour valider votre choix et passer aux minutes. Appuyer sur la touche  pour ajuster le nombre de minutes.
- Utiliser la touche  pour alterner d'une minuterie à l'autre. L'ordre est déterminé de la manière suivante : minuterie de mise en marche > minuterie d'arrêt > marche/arrêt des minuteries. La durée de la minuterie de mise en marche par défaut est de 8 h, celle d'arrêt de 12h.

NETTOYAGE

Programme de nettoyage automatique

Utiliser cette fonction avant d'utiliser l'appareil pour la première fois ou lorsque ce dernier n'a pas été utilisé pendant une longue période. Tous les témoins indiquant la taille des glaçons, s'allumeront pendant le processus.

1ère étape

- Remplir le réservoir d'eau avec de l'eau et du vinaigre. La quantité d'eau doit correspondre à la quantité de vinaigre.
- Maintenez le bouton ON / OFF en mode veille pendant 5 secondes pour démarrer le mode d'auto-nettoyage.
- Le nettoyage se met alors en marche après avoir émis un « bip ».
- Pendant le nettoyage automatique, le bac d'eau supérieur se remplit puis est siphonné. La pompe travaille de manière continue et pompe l'eau aussi bien du bac que de l'évaporateur. Le cycle se répète cinq fois.
- Une fois le nettoyage fini, l'appareil revient automatiquement en mode Standby.

2ème étape

- Vider les eaux usées : pour cela, dévisser le bouchon de la valve d'évacuation, situé à l'extérieur de l'appareil. Retirer ensuite le capuchon.
- Remplir le réservoir d'eau propre jusqu'à atteindre l'indication MAX.
- Vérifier que l'appareil est en mode Standby puis appuyer cinq fois sur la touche ON/OFF pour remettre en marche le programme de nettoyage automatique.
- Une fois le nettoyage fini, l'appareil revient automatiquement en mode Standby. Vider les eaux usées : pour cela, dévisser une nouvelle fois le bouchon de la valve d'évacuation, situé à l'extérieur de l'appareil, et retirer ensuite le capuchon.
- Laisser la valve d'évacuation d'eau ouverte pour qu'elle puisse sécher.

Avertissements : si l'eau fuit pendant le nettoyage automatique, revenir immédiatement en mode Standby. Si le témoin d'erreur  s'affiche, appuyer pendant 5 secondes sur la touche ON/OFF pour interrompre le nettoyage automatique et sélectionner une autre option.

Nettoyage et consignes

- Eteindre et débrancher l'appareil avant de le nettoyer.
- Utiliser un chiffon humide pour nettoyer l'intérieur et l'extérieur de l'appareil.
- Dévisser le bouchon de la valve d'évacuation d'eau et laisser l'eau couler. Remplir le réservoir d'eau propre puis essuyer le contour avec un chiffon propre. Répéter l'action jusqu'à ce que l'eau évacuée soit claire. Laisser l'eau complètement s'évacuer et refermer la valve d'évacuation de l'eau.
- Ne pas utiliser de solvant, d'eau bouillante ou de produits acides ou alcalins pour nettoyer l'appareil.
- Si l'appareil n'est pas utilisé pendant une longue période, laisser l'eau s'évacuer complètement. Sécher l'appareil avec un chiffon propre et l'entreposer dans un endroit propre et sec.

RÉSOLUTION DES PROBLÈMES

Problème	Causes possibles	Solution
Le témoin indiquant la production de glaçons ne s'allume pas.	L'appareil est éteint.	Vérifier l'alimentation électrique.
		Vérifier si la prise est bien branchée.
		Un composant électronique est défectueux. Faire réviser l'appareil par un technicien.
Le témoin du bac à glaçons s'allume.	Le bac est plein	Retirer des glaçons du bac.
	Le système antigel, pour des températures inférieures à 5 °C, est en marche.	Placer l'appareil dans un endroit ayant une température supérieure à 5 °C.

Problème	Causes possibles	Solution
Le témoin d'erreur clignote.	La production de glaçons est perturbée.	Vérifier si aucun objet ne se trouve dans le bac à glaçons.
		Faire réviser l'appareil par un technicien.
Le témoin indiquant que le réservoir est vide clignote.	Le réservoir d'eau est vide.	Remplir le réservoir avec de l'eau propre puis appuyer sur la touche du témoin pour l'éteindre.
	Le système d'approvisionnement en eau ou une partie de ce dernier est endommagé.	Faire réparer l'appareil par un technicien.
La production de glaçons ne fonctionne pas correctement.	La chaleur ne peut pas être baissée.	Retirer la poussière de la sortie et de l'entrée d'air.
	La température de l'eau est trop élevée.	Remplir l'appareil avec de l'eau froide.
	La température ambiante est trop élevée.	Placer l'appareil dans un endroit plus frais.
	Le liquide de refroidissement fuit.	Le système de refroidissement est endommagé. Faire réparer l'appareil par un technicien.
Bruits étranges.	Le ventilateur ou la pompe sont bloqués ou endommagés.	Placer l'appareil en position verticale sur une surface plate.
		Faire réviser l'appareil par un technicien.

CONSEILS POUR LE RECYCLAGE



Le pictogramme ci-contre apposé sur le produit signifie que la directive européenne 2012/19/UE s'applique (poubelle à roues barrée d'une croix). Ces produits ne peuvent être jetés dans les poubelles domestiques courantes. Renseignez-vous concernant les règles appliquées pour la collecte d'appareils électriques et électroniques. Conformez-vous aux réglementations locales et ne jetez pas vos anciens produits avec les ordures ménagères. Le respect des règles de recyclage des vieux produits aide à la protection de l'environnement et de la santé de votre entourage contre les conséquences négatives possibles. Le recyclage des matériaux aide à réduire l'utilisation des matières premières.

DÉCLARATION DE CONFORMITÉ

Fabricant :

Chal-Tec GmbH, Wallstraße 16, 10179 Berlin, Allemagne.



Ce produit est conforme aux directives européennes suivantes :

2014/30/UE (CEM)
2014/35/UE (LVD)
2011/65/UE (RoHS)
643/2009/CE (ErP)
1060/2010/UE (ErP)

Gentile cliente,

La ringraziamo per aver acquistato il dispositivo. La preghiamo di leggere attentamente le seguenti istruzioni per l'uso e di seguirle per evitare possibili danni tecnici. Non ci assumiamo alcuna responsabilità per danni scaturiti da una mancata osservazione delle avvertenze di sicurezza e da un uso improprio del dispositivo. Scansionare il codice QR seguente, per accedere al manuale d'uso più attuale e per ricevere informazioni sul prodotto.



INDICE

Avvertenze di sicurezza	44
Descrizione del prodotto e display	46
Simboli sul display e funzione dei tasti	47
Avvertenze per il primo utilizzo	48
Messa in funzione e utilizzo	48
Pulizia e manutenzione	49
Risoluzione di problemi	50
Smaltimento	52
Dichiarazione di conformità	52

DATI TECNICI

Numero dell'articolo	10030921, 10030922
Alimentazione	220-240 V ~ 50 Hz
Volume prodotto	10 kg
Capacità del contenitore del ghiaccio	0.6 L
Capacità del serbatoio	1.1 L
Misure	357 mm x 202 mm x 323 mm
Peso	7.9 kg

AVVERTENZE DI SICUREZZA

- Leggere attentamente tutte le istruzioni e conservare il presente libretto per consultazioni future.
- Per garantire il corretto funzionamento, il dispositivo deve essere collegato ad una presa dotata di messa a terra. Consultare un elettricista se non si è sicuri che la presa a disposizione corrisponda ai requisiti richiesti.
- Collegare il dispositivo solo a prese che corrispondano al voltaggio indicato.
- Non conservare materiali esplosivi o pericolosi nel dispositivo, così come liquidi acidi o alcalini.
- Nel caso in cui il cavo di rete sia danneggiato, questo deve essere sostituito dal produttore, da una azienda autorizzata o da una persona qualificata.
- Non staccare mai la spina dalla presa tirando il cavo ma staccare la spina alla base.
- Non posizionare il dispositivo in luoghi nei quali c'è fuoriuscita di gas.
- Staccare sempre la spina prima di pulire il dispositivo o effettuare la manutenzione.
- Il presente dispositivo è destinato alla produzione cubetti di ghiaccio. Non utilizzarlo per raffreddare alimenti o bevande in quanto potrebbe danneggiarsi.
- Non vaporizzare liquidi infiammabili nelle vicinanze del dispositivo per evitare incendi.
- Prima di spostare il dispositivo, staccare la spina per non danneggiare il sistema di raffreddamento.
- Non aprire la parte interna, le riparazioni devono essere effettuate da personale specializzato.
- Utilizzare il dispositivo solo per lo scopo al quale è destinato. I bambini, le persone con disabilità fisiche e mentali non dovrebbero utilizzare il dispositivo, a meno che un supervisore abbia prima illustrato loro il funzionamento e le avvertenze di sicurezza.
- I bambini possono utilizzare il dispositivo esclusivamente sotto il controllo di un supervisore.
- Il dispositivo è destinato unicamente a un utilizzo domestico e non commerciale.

Questo dispositivo contiene il refrigerante isobutano (R600a), un gas naturale ecocompatibile ma infiammabile. Anche se è infiammabile, non danneggia lo strato di ozono e non aumenta l'effetto serra. Tenere presente che l'utilizzo di questo refrigerante comporta rumori del dispositivo. Oltre al rumore del compressore si può sentire anche il flusso del liquido refrigerante. Ciò è inevitabile e non ha un effetto negativo sulle prestazioni del dispositivo. Trasportare il dispositivo con cautela per evitare di danneggiare il circuito di refrigerazione. Le perdite di liquido refrigerante possono causare irritazioni agli occhi.



ATTENZIONE

Pericolo di incendio/materiali infiammabili. Osservare le norme locali per lo smaltimento di apparecchi contenenti refrigeranti e gas infiammabili.

- Mantenere libere da ostacoli le aperture di ventilazione nell'alloggiamento dell'apparecchio.
- Non danneggiare il circuito frigorifero.
- Non utilizzare dispositivi meccanici o altri mezzi per accelerare lo sbrinamento o il recupero del ghiaccio.
- Non utilizzare altri tipi di apparecchi elettrici all'interno della macchina per cubetti di ghiaccio.

Note speciali

- I bambini tra i 3 e gli 8 anni possono caricare e scaricare i frigoriferi.

Per evitare la contaminazione degli alimenti, seguire le seguenti istruzioni:

- Un'apertura prolungata dello sportello può portare ad un significativo aumento della temperatura nei vani dell'apparecchio.
- Pulire regolarmente le superfici che possono venire a contatto con gli alimenti. Pulire regolarmente lo scarico dell'acqua.
- Se l'apparecchio contiene un serbatoio dell'acqua, pulirlo se non è stato utilizzato per 48 ore. Sciacquare il serbatoio se non è stata rimossa l'acqua per 5 giorni.
- Conservare la carne e il pesce crudo in appositi contenitori in frigorifero in modo che la carne e il pesce non entrino in contatto con altri alimenti o non gocciolino su altri alimenti.

Note sui vani congelatore







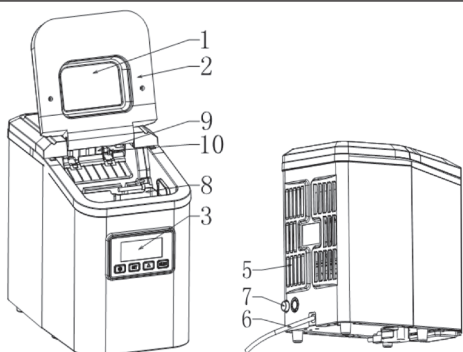





- Gli scomparti freezer a due stelle sono adatti per conservare gli alimenti pre-congelati, conservare o fare il gelato e fare i cubetti di ghiaccio.
- Gli scomparti freezer a una, due e tre stelle non sono adatti al congelamento di alimenti freschi.
- Se il frigorifero rimane vuoto per un lungo periodo di tempo, spegnerlo, sbrinarlo, pulirlo, asciugarlo, asciugarlo e lasciare aperta la porta per evitare la formazione di muffa nell'apparecchio.

DESCRIZIONE DEL PRODOTTO E DISPLAY

1. Finestra trasparente
2. Coperchio
3. Pannello di controllo
4. Presa di uscita dell'aria
5. Presa di entrata dell'aria
6. Cavo di rete
7. Scarico dell'acqua
8. Contenitore del ghiaccio
9. Evaporatore
10. Unità di produzione del ghiaccio



SIMBOLI SUL DISPLAY E FUNZIONE DEI TASTI

	Tasto per la produzione del ghiaccio, stand-by, risoluzione dei problemi.
	Tasto di selezione delle dimensioni dei cubetti: Large (grande), Medium (media), Small (piccola).
	Tasto per impostare il timer ON/OFF.
	Tasto di impostazione dell'ora, dell'accensione (ON) e dello spegnimento (OFF) del timer.
	Indica un errore nella produzione dei cubetti di ghiaccio.
	Indica che non c'è acqua nel serbatoio.
	Indica le dimensioni selezionate dei cubetti: grande (L), media (M), piccola (S).
	Indica che il contenitore del ghiaccio è pieno.
	Spia del timer.
	Si accende quando il timer è ON o OFF.
	Indica il tempo impostato. Il tempo predefinito è 12:00.
	La spia lampeggia durante la preparazione del ghiaccio e resta accesa quando il dispositivo è in modalità stand-by.

AVVERTENZE PER IL PRIMO UTILIZZO

Posizionare il dispositivo su una superficie stabile e piana. Non posizionare il dispositivo nelle vicinanze di fonti di calore e alla luce diretta del sole. Assicurarsi che attorno al dispositivo rimangano almeno 20 cm di spazio, in modo che l'aria possa circolare. La temperatura dell'ambiente dovrebbe essere maggiore di 5°C. Non utilizzare il dispositivo all'aperto.

- Rimuovere l'imballaggio.
- Verificare che tutti gli accessori siano contenuti nella scatola.
- Posizionare il dispositivo in un luogo adatto.
- Pulire con un panno umido tutte le parti del dispositivo a contatto con il ghiaccio.

MESSA IN FUNZIONE E UTILIZZO

- Accendere il dispositivo. Quando si sposta il dispositivo, attendere 30 minuti prima di accenderlo.
- Riempire d'acqua il serbatoio.
- Premere il tasto  per iniziare la produzione dei cubetti.

Impostare l'ora

Premere il tasto SET, sul display si accende la spia **88**. Utilizzare il tasto freccia ▲, per impostare l'ora attuale.

Programmare l'accensione (ON) e lo spegnimento (OFF) del timer

- Per programmare l'accensione del timer, premere 3 volte il tasto ▲. Sul display lampeggia la spia **88**. Premere il tasto ▲ per impostare l'ora. Premere una volta il tasto SET per confermare la scelta e utilizzare il tasto ▲ per impostare i minuti.
- Per programmare lo spegnimento del timer premere 5 volte il tasto ▲. Sul display lampeggia **98**. Premere il tasto ▲ per impostare l'ora, premere una volta il tasto SET per confermare la scelta e utilizzare il tasto ▲ per impostare i minuti.
- Usare il tasto ▲ per impostare la modalità ciclica del timer: Accensione timer > Spegnimento timer > Spegnimento/Accensione/Spegnimento timer. Il tempo predefinito per l'accensione del timer è impostato sulle ore 8:00, per lo spegnimento sulle ore 12:00.

PULIZIA E MANUTENZIONE

Programma di pulizia automatica

Utilizzare la modalità di pulizia automatica prima di mettere in funzione il dispositivo per la prima volta o se questo non viene utilizzato per un tempo prolungato. In questa modalità, le tre spie che indicano le dimensioni dei cubetti (Large, Medium, Small), si accendono contemporaneamente.

Istruzione 1

- Riempire il serbatoio con una miscela di acqua e aceto in proporzione 1:1.
- Per avviare la modalità di pulizia automatica, tenere premuto in modalità standby il tasto ON/OFF per 5 secondi. Il programma si avvia automaticamente dopo che il sistema emette un segnale acustico.
- Durante il ciclo di pulizia, l'acqua fluisce nella vaschetta superiore e viene aspirata. La pompa lavora in continuazione in questa modalità immettendo l'acqua nella vaschetta e nell'evaporatore. Il ciclo viene ripetuto 5 volte.
- Terminata la pulizia automatica, il dispositivo passa automaticamente alla modalità stand-by.

Istruzione 2

- Svotare il serbatoio svitando e rimuovendo il tappo dello scarico posto sulla parte posteriore del dispositivo.
- Riempire il serbatoio con acqua pulita sino all'indicazione MAX.
- Premere 5 volte il tasto di accensione/spengimento (ON/OFF) mentre il dispositivo è in stand-by per avviare la fase di risciacquo.
- Terminata la pulizia automatica, il dispositivo passa automaticamente alla modalità stand-by. Svotare l'acqua di scarico svitando e rimuovendo il tappo dello scarico posto sulla parte posteriore del dispositivo.
- Non reinserire subito il tappo ma lasciare che lo scarico si asciughi.

Avvertenza: Nel caso in cui fuoriesca acqua durante la pulizia automatica, il dispositivo passa automaticamente alla modalità stand-by. Nel caso in cui compaia la spia di errore , tenere premuto il tasto di accensione/spengimento (ON/OFF) per 5 secondi in modo da interrompere la modalità di pulizia automatica e accedere ad altre opzioni.

Pulizia e conservazione

- Spegnerne il dispositivo e staccare la spina prima di pulirlo.
- Utilizzare un panno umido per la pulizia delle parti interne ed esterne.
- Svitare il tappo dello scarico e lasciare defluire l'acqua. Versare acqua pulita nel serbatoio e lavarlo con un panno pulito. Risciacquare e reinserire il tappo dello scarico.
- Non utilizzare solventi, acqua bollente, liquidi acidi o alcalini.
- In caso di inutilizzo prolungato, svuotare il serbatoio. Asciugare il dispositivo con un panno pulito e riporlo in un luogo fresco e asciutto.

RISOLUZIONE DI PROBLEMI

Errore	Possibile causa	Soluzione
La spia della produzione del ghiaccio non si accende.	Il dispositivo è spento.	Verificare l'alimentazione
		Verificare che la spina sia inserita correttamente.
		Un componente elettrico è danneggiato. Farlo riparare da un'azienda specializzata.
La spia del contenitore del ghiaccio è accesa.	Il contenitore del ghiaccio è pieno.	Rimuovere i cubetti pronti dal contenitore.
	E' attiva la funzione anti-gelo, che si attiva in caso di temperature sotto i 5 gradi.	Collocare il dispositivo in un luogo dove la temperatura sia superiore ai 5 gradi.

Errore	Possibile causa	Soluzione
La spia errore si accende.	Il meccanismo di produzione di ghiaccio è guasto.	Verificare che non ci siano corpi estranei nel contenitore del ghiaccio.
La spia del serbatoio vuoto lampeggia.	Il serbatoio è vuoto.	Riempire il serbatoio con acqua pulita e premere il tasto per spegnere la spia.
	Lo scarico dell'acqua o parti di esso sono danneggiati.	Far riparare il dispositivo da un'azienda specializzata.
La produzione dei cubetti non funziona correttamente.	Il processo di eliminazione del calore non funziona.	Rimuovere la polvere dalle prese di entrata e uscita dell'aria.
	La temperatura dell'acqua è troppo alta.	Riempire il serbatoio con acqua fredda.
	La temperatura della stanza è troppo alta.	Posizionare il dispositivo in un luogo fresco.
	Il liquido refrigerante fuoriesce.	Il sistema di raffreddamento è danneggiato. Farlo riparare da un'azienda specializzata.
Rumori strani.	La ventola di aereazione o la pompa è bloccata o danneggiata.	Posizionare il dispositivo in posizione verticale su una superficie piana.
		Far controllare il dispositivo da un'azienda specializzata.

SMALTIMENTO



Se sul prodotto è presente la figura a sinistra (il cassonetto dei rifiuti mobile sbarrato), si applica la direttiva europea 2012/19/UE. Questi prodotti non possono essere smaltiti con i rifiuti normali. Informarsi sulle disposizioni vigenti in merito alla raccolta separata di dispositivi elettrici ed elettronici. Non smaltire i vecchi dispositivi con i rifiuti domestici. Grazie al corretto smaltimento dei vecchi dispositivi, si proteggono il pianeta e la salute delle persone da possibili conseguenze negative. Il riciclo di materiali aiuta a ridurre il consumo di materie prime.

DICHIARAZIONE DI CONFORMITÀ

Produttore:

Chal-Tec GmbH, Wallstraße 16, 10179 Berlino, Germania.



Questo prodotto è conforme alle seguenti direttive europee:

2014/30/UE (EMC)
2014/35/UE (LVD)
2011/65/UE (RoHS)
643/2009/CE (ErP)
1060/2010/UE (ErP)

KLARSTEIN NIETSRK
SRRLK KLARSTEIN NIE
KLARSTEIN NIETSRK
SRRLK KLARSTEIN NIE
KLARSTEIN NIETSRK
SRRLK KLARSTEIN NIE
KLARSTEIN NIETSRK