



## Multifunktionsgrill

---

10031664

# KLARSTEIN

Sehr geehrter Kunde,

wir gratulieren Ihnen zum Erwerb Ihres Gerätes. Lesen Sie die folgenden Hinweise sorgfältig durch und befolgen Sie diese, um möglichen Schäden vorzubeugen. Für Schäden, die durch Missachtung der Hinweise und unsachgemäßen Gebrauch entstehen, übernehmen wir keine Haftung.

## Inhaltsverzeichnis

|                                     |
|-------------------------------------|
| Technische Daten 2                  |
| Sicherheitshinweise 2               |
| Hinweise zur Entsorgung 3           |
| Geräteübersicht und Symbole 4       |
| Vor dem ersten Betrieb 5            |
| Grillen auf dem offenen Grill 5     |
| Kontaktgrill und Höheneinstellung 6 |
| Garzeiten und Garprobe 7            |
| Reinigung und Pflege 8              |
| Fehlersuche und Fehlerbehebung 9    |
| Konformitätserklärung 9             |

## Technische Daten

|                         |                          |
|-------------------------|--------------------------|
| Artikelnummer           | 10031664                 |
| Stromversorgung         | 220-240 V ~ 50-60 Hz     |
| Leistung                | 1650-2000 W              |
| Abmessungen (H x B x T) | 130 mm x 365 mm x 400 mm |
| Gewicht                 | 4 kg                     |

## Sicherheitshinweise

- Lesen Sie sich alle Hinweise vor dem Gebrauch sorgfältig durch und bewahren Sie die Anleitung zum späteren Nachschlagen gut auf.
- Falls Sie das Gerät weiterverkaufen, geben Sie die Anleitung ebenfalls an den nächsten Benutzer weiter.
- Falsche Bedienung kann zu Verletzungen oder Schäden am Gerät führen.
- Das Gerät ist nicht für den kommerziellen Gebrauch oder den Einsatz im Freien vorgesehen.
- Prüfen Sie vor der Benutzung die Spannung auf der Geräteplakette. Schließen Sie das Gerät nur an Steckdosen an, die der Spannung des Geräts entsprechen.
- Ziehen Sie den Stecker aus der Steckdose, bevor Sie das Gerät reinigen oder wenn Sie es länger nicht benutzen.



### VORSICHT

Verbrennungsgefahr! Die Geräteteile können während der Benutzung sehr heiß werden. Fassen Sie das Gerät daher nur am Griff an und berühren Sie keine anderen Teile.

- Tauchen Sie das Gerät niemals in Wasser oder andere Flüssigkeiten, um Stromschläge und Kurzschlüsse zu vermeiden.
- Kinder können die Gefahren, die mit der unsachgemäßen Handhabung von Elektrogeräten verbunden sind, nicht erkennen. Deshalb sollten Kinder niemals Elektrohaushaltsgeräte unbeaufsichtigt benutzen.
- Kinder können die Gefahren, die mit der unsachgemäßen Handhabung von Elektrogeräten verbunden sind, nicht erkennen. Kinder dürfen das Gerät daher nur unter Aufsicht benutzen.
- Reparaturen dürfen nur von Fachpersonal ausgeführt werden und sind erforderlich, wenn das Gerät beschädigt wurde, Netzkabel oder Stecker beschädigt sind, Flüssigkeiten darauf ausgelaufen oder Objekte darauf gefallen sind, wenn das Gerät Nässe oder Feuchtigkeit ausgesetzt oder fallen gelassen wurde oder nicht ordnungsgemäß funktioniert.
- Achten Sie darauf, dass das Netzkabel keine scharfen Kanten oder heiße Oberflächen berührt.
- Achten Sie darauf, dass das Netzkabel nicht die Grillplatten berührt oder zwischen den Grillplatten eingeklemmt wird.
- Stellen Sie das Gerät auf einen ebenen, stabilen Untergrund weit entfernt von offenem Feuer oder anderen Wärmequellen.
- Lassen Sie das Gerät während dem betrieb nicht unbeaufsichtigt.
- Die Grillplatten sind nach der benutzung noch lange heiß. Lassen Sie sie abkühlen, bevor Sie sie reinigen.
- Es kann passieren, dass sich Brot im Grill entzündet. Stellen Sie das Gerät daher nicht in die Nähe von Vorhängen oder anderen brennbaren Materialien.
- Kinder ab 8 Jahren, physisch und körperlich eingeschränkte Menschen sollten das Gerät nur benutzen, wenn sie vorher von einer für Sie verantwortlichen Aufsichtsperson ausführlich mit den Funktionen und den Sicherheitsvorkehrungen vertraut gemacht wurden.
- Achten Sie darauf, dass Kinder nicht mit dem Gerät spielen.
- Falls das Netzkabel oder der Stecker beschädigt sind, müssen sie vom Hersteller, einem autorisierten Fachbetrieb oder einer ähnlich qualifizierten Person ersetzt werden.
- Schließen Sie das Gerät nicht an Zeitschaltuhren oder ferngesteuerte Steckdosen an.

## Hinweise zur Entsorgung



Befindet sich die linke Abbildung (durchgestrichene Mülltonne auf Rädern) auf dem Produkt, gilt die Europäische Richtlinie 2012/19/EU. Diese Produkte dürfen nicht mit dem normalen Hausmüll entsorgt werden. Informieren Sie sich über die örtlichen Regelungen zur getrennten Sammlung elektrischer und elektronischer Gerätschaften. Richten Sie sich nach den örtlichen Regelungen und entsorgen Sie Altgeräte nicht über den Hausmüll. Durch die regelkonforme Entsorgung der Altgeräte werden Umwelt und die Gesundheit ihrer Mitmenschen vor möglichen negativen Konsequenzen geschützt. Materialrecycling hilft, den Verbrauch von Rohstoffen zu verringern.

# Geräteübersicht und Symbole

## Geräteteile

- 1 Entriegelungstaste zum Entfernen der oberen Platte
- 2 Entriegelungstaste zum Entfernen der unteren Platte
- 3 Antihaftbeschichtete Grillplatte
- 4 Unteres Gehäuse
- 5 Temperaturregler
- 6 Abnehmbare Tropfschale
- 7 Deckel mit Schwebefunktion
- 8 Oberes Gehäuse
- 9 Kabelaufwicklung
- 10 Griff aus gebürstetem Edelstahl
- 11 Arm
- 12 Schieber für den Abstandshalter
- 13 Abstandshalter für die variable Höheneinstellung
- 14 Rot: Betriebs-Kontrollleuchte  
Grün: Heiz-Kontrollleuchte
- 15 Ein/Aus-Schalter

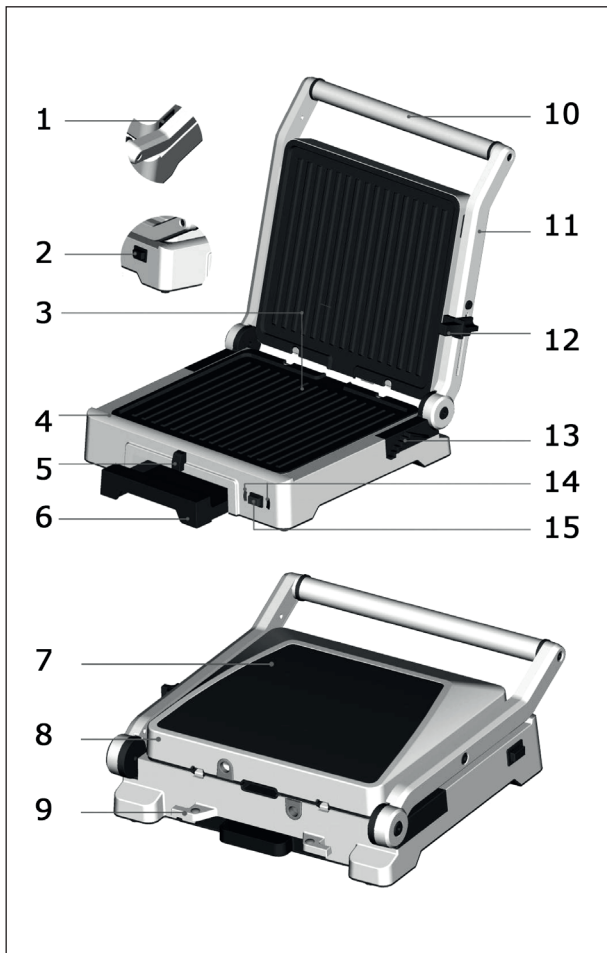

## Positionssymbole am Deckel

|  |                |
|--|----------------|
|  | Offener Grill  |
|  | Entriegelt     |
|  | Verriegelt     |
|  | Kontaktgrill   |
|  | Abstandshalter |

## Vor dem ersten Betrieb

- 1 Lesen Sie sich alle Hinweise sorgfältig durch und bewahren Sie die Anleitung zum Nachschlagen gut auf.
- 2 Entfernen Sie das gesamte Verpackungsmaterial und bewahren Sie es auf, bis sichergestellt ist, dass das Gerät beim Transport nicht beschädigt wurde und ordnungsgemäß funktioniert.
- 3 Reinigen Sie die Grillplatten und die Tropfschale mit einem weichen, feuchten Lappen und trocknen Sie die Teile anschließend ab.
- 4 Versichern Sie sich, dass die Grillplatten wieder richtig ins Gerät eingesetzt wurden und eingerastet sind.
- 5 Wickeln Sie das Kabel ab und stecken Sie den Stecker in die Steckdose. Sie können das Gerät nun benutzen.

## Grillen auf dem offenen Grill



### Vorbereitung

- Versichern Sie sich, dass die Tropfschale richtig ins Gerät eingesetzt wurde.
- Versichern Sie sich, dass die Grillplatten wieder richtig ins Gerät eingesetzt wurden und eingerastet sind.
- Stellen Sie den Grill auf einen ebenen, stabilen und hitzebeständigen Untergrund.

### Grill starten und öffnen

1. Wickeln Sie das Kabel komplett ab, stecken Sie den Stecker in die Steckdose und schalten Sie das Gerät ein. Die Betriebskontrollleuchte geht an.
2. Drehen Sie am Temperaturregler, um die Temperatur von MIN bis MAX einzustellen und lassen Sie den Grill etwa 10 Minuten lang vorheizen.
3. Wenn sich der Grill auf die gewünschte Temperatur aufgeheizt hat, geht die grüne Kontrollleuchte an.

#### So öffnen Sie den Grill

- Versichern Sie sich, dass der Grill aufgeheizt ist und die Kontrollleuchte grün leuchtet.
- Versichern Sie sich, dass die obere Grillplatte geschlossen ist und sich der Schieber auf der Position **ENTRIEGELT**  befindet.
- Fassen Sie nun den Griff mit der linken Hand. Ziehen Sie den Schieber mit der rechten Hand zur Position **OFFENER GRILL**  und halten Sie ihn in dieser Position fest, während Sie den Deckel komplett umklappen. Lassen Sie den Schieber erst dann los.

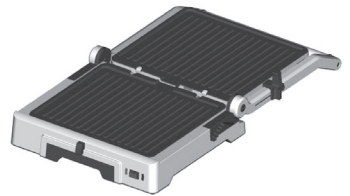

4. Legen Sie das Grillgut auf die Grillplatten.
5. Benutzen Sie Kochutensilien aus Plastik oder Holz, um das fertige Grillgut von den Platten zu entfernen.
6. Wenn Sie fertig sind, lassen Sie den Grill komplett abkühlen. Entfernen Sie dann die Grillplatten und die Tropfschale und reinigen Sie den Grill und alle Teile, wie im Kapitel **REINIGUNG UND PFLEGE** beschrieben.

# Kontaktgrill und Höheneinstellung

## Vorbereitung

- Versichern Sie sich, dass die Tropfschale richtig ins Gerät eingesetzt wurde.
- Versichern Sie sich, dass die Grillplatten wieder richtig ins Gerät eingesetzt wurden und eingerastet sind.
- Stellen Sie den Grill auf einen ebenen, stabilen und hitzebeständigen Untergrund.

## Grill starten und Höhe einstellen

1. Wickeln Sie das Kabel komplett ab, stecken Sie den Stecker in die Steckdose und schalten Sie das Gerät ein.
2. Drehen Sie am Temperaturregler, um die Temperatur von MIN bis MAX einzustellen und lassen Sie den Grill etwa 10 Minuten lang vorheizen.
3. Wenn sich der Grill auf die gewünschte Temperatur aufgeheizt hat, geht die grüne Kontrollleuchte an.



### So öffnen Sie den Grill





- Versichern Sie sich, dass der Grill aufgeheizt ist und die Kontrollleuchte grün leuchtet.
- Versichern Sie sich, dass die obere Grillplatte geschlossen ist und sich der Schieber auf der Position ENTRIEGELT  befindet.
- Öffnen Sie den Deckel bis zum Anschlag.

4. Geben Sie das Grillgut auf die untere Grillplatte.
5. Bevor Sie den Deckel schließen, entscheiden Sie sich für eine der folgenden beiden Optionen:

### Kontaktgrill mit schwebendem Deckel

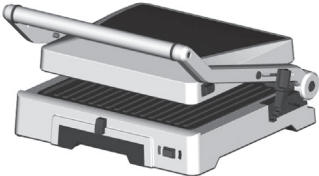
Der Deckel kann frei in der Waagerechten schweben, um sicherzustellen, dass er eben auf dem Grillgut aufliegt. So wird garantiert dass Vorder- und Rückseite des Grillguts gleichmäßig durchgegart werden.

1. Wenn Sie nur wenige Teile auf den Grill legen, legen Sie das Grillgut möglichst mittig oder hinten auf den Grill.
2. Senken Sie den Deckel zur Hälfte ab und schieben Sie den Schieber auf die Position KONTAKTGRILL .
3. Senken Sie den Deckel ab, bis er ausrastet und lassen Sie ihn dann los.
4. Wenn des Essen fertig ist öffnen Sie den Deckel und schieben Sie den Schieber auf die Position ENTRIEGELT .
5. Entnehmen Sie das Essen und senken Sie den Deckel komplett ab, bis wieder einrastet.

|                                                    |                                                                                                                                                                                                                                                                                                                                                                                                                                                                                                                                                                                                                                                                                                                                                                                                                                                                                                                                                                                                                                                                         |                                                                                    |
|----------------------------------------------------|-------------------------------------------------------------------------------------------------------------------------------------------------------------------------------------------------------------------------------------------------------------------------------------------------------------------------------------------------------------------------------------------------------------------------------------------------------------------------------------------------------------------------------------------------------------------------------------------------------------------------------------------------------------------------------------------------------------------------------------------------------------------------------------------------------------------------------------------------------------------------------------------------------------------------------------------------------------------------------------------------------------------------------------------------------------------------|------------------------------------------------------------------------------------|
|                                                    | <p>Der Abstandshalter mit verstellbarem Schieber verringert das Gewicht auf dem Grillgut, indem er verhindert, dass der Deckel direkt aufliegt. So ermöglicht er schonendes Garen vom empfindliches Grillgut, wie Fisch oder das Rösten von Toasts und Panini unterschiedlicher Dicke.</p>                                                                                                                                                                                                                                                                                                                                                                                                                                                                                                                                                                                                                                                                                                                                                                              |  |
| <p><b>Grill mit variabler Höheneinstellung</b></p> | <ol style="list-style-type: none"> <li>1. Wenn Sie nur wenige Teile auf den Grill legen, legen Sie das Grillgut möglichst mittig oder hinten auf den Grill.</li> <li>2. Senken Sie den Deckel zur Hälfte ab und schieben Sie den Schieber auf die hinterste Position <b>ABSTANDSHALTER</b> . Senken Sie den Deckel dann ab.</li> <li>3. Sollte der Abstand zum Grillgut noch zu groß sein, Halten Sie den Griff <b>fest und</b> schieben Sie den Schieber Stufe für Stufe in Richtung <b>KONTAKTGRILL</b>  bis der Abstand zum Grillgut stimmt und der Deckel ausrastet.</li> <li>4. Wenn des Essen fertig ist öffnen Sie den Deckel und schieben Sie den Schieber auf die Position <b>ENTRIEGELT</b> .</li> <li>5. Entnehmen Sie das Essen und senken Sie den Deckel komplett ab, bis wieder einrastet.</li> </ol> |                                                                                    |

6. Wenn Sie fertig sind, schalten Sie das Gerät aus, ziehen Sie den Stecker aus der Steckdose und lassen Sie den Grill komplett abkühlen. Entfernen Sie dann die Grillplatten und die Tropfschale und reinigen Sie den Grill und alle Teile, wie im Kapitel **REINIGUNG UND PFLEGE** beschrieben.

**WICHTIG:** Benutzen Sie zur Entnahme des Essens nur Kochutensilien aus Plastik oder Holz. Andernfalls kann die Antihafbeschichtung beschädigt werden!

## Garzeiten und Garprobe

### Garzeiten

Bei frischen oder vollständig aufgetaute Lebensmittel braucht das Gerät etwa 2-3 Minuten, bis die Arbeitstemperatur erreicht ist. Die verbleibende Garzeit beträgt dann etwa 5-6 Minuten.

- Beim Garen von Tiefkühlkost und Meeresfrüchten geben Sie 2-3 Minuten hinzu.
- Beim Garen von Fleisch und Geflügel geben Sie 3-6 Minuten hinzu.

Diese Zeiten dienen als Leitfaden. Die reale Garzeit hängt von der Dicke und der Dichte des Essens ab.

### Garprobe

- Prüfen Sie vor dem Servieren ob das Essen auch gar ist. Garen Sie es im Zweifelsfall ein bisschen länger.
- Kochen Sie Fleisch, Geflügel und Hackfleisch bis der austretende Saft klar ist.
- Kochen Sie Fisch, bis das Fleisch überall undurchsichtig ist.
- Beim Garen abgepackter Lebensmitteln, befolgen Sie die Hinweise auf der Verpackung.

# Reinigung und Pflege

## Vor der Reinigung

- Versichern Sie sich, dass der Grill ausgeschaltet ist und der Stecker aus der Steckdose gezogen wurde.
- Lassen Sie das Gerät vor der Reinigung vollständig abkühlen.

## Reinigung des Gehäuses

- Wischen Sie das Gehäuse mit einem weichen, feuchten Lappen oder Schwamm ab.
- Trocknen Sie die Oberfläche sorgfältig ab, bevor den Stecker wieder einstecken.

## Reinigung der Tropfschale

- Ziehen Sie die Schale aus dem Gerät und entleeren Sie sie.
- Waschen Sie die Schale mit einem weichen Schwamm in warmem Seifenwasser aus.
- Spülen Sie die Schale mit klarem Wasser ab und lassen Sie sie vollständig trocknen, bevor Sie sie wieder ins Gerät einsetzen und den Stecker wieder einstecken.

## Reinigung der Kochplatten

1. Versichern Sie sich, dass die Grillplatten vollständig abgekühlt sind.
2. Lösen und entnehmen Sie die Grillplatten.
3. Lösen Sie angebackene Essensreste mit dem mitgelieferten Schaber.
4. Sie können die Grillplatten im Geschirrspüler reinigen. Wenn Sie die Platten von Hand reinigen, reinigen Sie sie mit einem weichen Schwamm in Seifenwasser. Spülen Sie die Platten danach mit klarem Wasser ab und lassen Sie sie vollständig trocknen, bevor Sie sie wieder ins Gerät einsetzen und den Stecker wieder einstecken.

## Gerät verstauen

- Versichern Sie sich, dass alle Teile gereinigt und komplett getrocknet sind, bevor Sie sie wieder ins Gerät einsetzen.
- Setzen Sie die Teile dann wieder ein, schließen Sie den Deckel und schieben Sie den Schieber auf die Position **VERRIEGELT** . Der Deckel ist nun fest verriegelt. Dadurch wird verhindert, dass der Deckel während dem Transport versehentlich öffnet.
- Wickeln Sie das Kabel um die Kabelaufwicklung und verstauen Sie das Gerät an einem trockenen Ort.

**WICHTIG:** Benutzen Sie zur Reinigung niemals scharfe Reiniger, Scheuermittel, Scheuerschwämme oder Kratzer aus Metall. Tauchen Sie das Gerät zur Reinigung niemals in Wasser oder andere Flüssigkeiten.



## Fehlersuche und Fehlerbehebung

| Problem                                                                         | Mögliche Ursache                                           | Lösung                                                                                                                                             |
|---------------------------------------------------------------------------------|------------------------------------------------------------|----------------------------------------------------------------------------------------------------------------------------------------------------|
| Die Betriebskontrollleuchte leuchtet nicht, obwohl das Gerät eingeschaltet ist. | Der Stecker wurde nicht eingesteckt.                       | Stecken Sie den Stecker in die Steckdose.                                                                                                          |
|                                                                                 | Die Sicherung ist locker oder kaputt.                      | Überprüfen Sie die Sicherung in Ihrem Sicherungskasten und ersetzen Sie sie, falls nötig.                                                          |
|                                                                                 | Die Steckdose ist kaputt.                                  | Testen Sie eine andere Steckdose.                                                                                                                  |
| Es kommt zu einem Kurzschluss.                                                  | Es sind zu viele Geräte an eine Steckdose angeschlossen.   | Schließen Sie das Gerät nicht an Steckdosen an, an die bereits andere Geräte angeschlossen sind.                                                   |
| Es läuft Öl aus dem Gerät.                                                      | Die Tropfschale wurde nicht oder nicht richtig eingesetzt. | Setzen Sie die Tropfschale richtig ein.                                                                                                            |
|                                                                                 | Die Tropfschale ist voll.                                  | Schalten Sie das Gerät aus, entnehmen Sie die Tropfschale und entleeren Sie sie.                                                                   |
| Das Gerät lässt sich nicht komplett umklappen.                                  | Der Schieber wurde während dem Umklappen losgelassen.      | Ziehen Sie den Schieber ganz nach vorne und halten Sie ihn fest, während Sie den Deckel komplett umklappen. Lassen Sie den Schieber erst dann los. |

## Konformitätserklärung

Hersteller: Chal-Tec GmbH, Wallstraße 16, 10179 Berlin, Deutschland.



Dieses Produkt entspricht den folgenden Europäischen Richtlinien:  
 2014/30/EU (EMV)  
 2014/35/EU (LVD)  
 2011/65/EU (RoHS)

Dear Customer,

Congratulations on purchasing this equipment. Please read this manual carefully and take care of the following hints to avoid damages. Any failure caused by ignoring the mentioned items and cautions mentioned in the instruction manual are not covered by our warranty and any liability.

## Contents

|                                     |
|-------------------------------------|
| Technical Data 10                   |
| Safety Instructions 10              |
| Hints on Disposal 11                |
| Product Description and Symbols 12  |
| Before first Use 13                 |
| Use in Open Flat 13                 |
| Contact Grill and Height Control 14 |
| Cooking Times and Food Safety 15    |
| Cleaning and Care 16                |
| Troubleshooting 17                  |
| Declaration of Conformity 17        |

## Technical Data

|                        |                          |
|------------------------|--------------------------|
| Item number            | 10031664                 |
| Power supply           | 220-240 V ~ 50-60 Hz     |
| Power consumption      | 1650-2000 W              |
| Dimensions (H x B x T) | 130 mm x 365 mm x 400 mm |
| Weight                 | 4 kg                     |

## Safety Instructions

- Please read these operating instructions thoroughly before first operating the grill and keep them in a safe place.
- If you pass this appliance on to a third party, these operating instructions must also be handed over.
- Incorrect operation and handling can lead to malfunction of the appliance and injuries to user.
- This appliance is not suitable for commercial use or for use in the open air.
- Before inserting the plug into the mains socket, please check that the current and power supply comply with the specifications on the type plate.
- Disconnect the mains plug from the socket when the appliance is not in use and before cleaning.



### CAUTION

Risk of burns! Parts of the appliance become hot during use. Therefore, the appliance must only be held by the handle.

- Do not immerse the appliance or the mains plug in water or other liquids. There is danger to life due to electric shock!
- Children are unable to recognize the hazards associated with incorrect handling of electrical appliances. Therefore, children should never use electric household appliances unsupervised.
- Do not use the appliance if the mains cable or plug shows signs of damage, if the appliance has fallen on the floor or has otherwise been damaged. In such cases take the appliance to a authorized specialist for checking and repair
- Ensure that the mains cable is not hung over sharp edges and keep it away from hot objects and open flames.
- Ensure that the mains cable is not pressed between the baking plates or touch the baking plate edge in normal use
- Place the appliance on a stable, level surface and not close to hot objects or open flames (e.g. hot plates).
- Never leave the appliance unattended during use.
- The temperature of accessible surfaces may be high when the appliance is operating.
- Bread may burn. Therefore roasters not used near or below curtains and combustible materials. They must be watched.
- This appliance is not intended for use by persons (including children) with reduced physical, sensory or mental capabilities, or lack of experience and knowledge, unless they have been given supervision or instruction concerning use of the appliance by a person responsible for their safety.
- Children should be supervised to ensure that they do not play with the appliance.
- If the supply cord is damaged, it must be replaced by the manufacturer, its service agent or similarly qualified persons in order to avoid a hazard.
- This appliance is not intended to be operated by means of an external timer or separate remote-control system.

## Hints on Disposal



According to the European waste regulation 2012/19/EU this symbol on the product or on its packaging indicates that this product may not be treated as household waste. Instead it should be taken to the appropriate collection point for the recycling of electrical and electronic equipment. By ensuring this product is disposed of correctly, you will help prevent potential negative consequences for the environment and human health, which could otherwise be caused by inappropriate waste handling of this product. For more detailed information about recycling of this product, please contact your local council or your household waste disposal service.

# Product Description and Symbols

## Part Description

- 1 Top Plate Release to remove the top cooking plate.
- 2 Bottom Plate Release to remove the bottom cooking plate.
- 3 Non-stick Cooking Plate
- 4 Bottom Housing
- 5 Temperature Knob
- 6 Removable Drip Tray
- 7 Decorative Cover
- 8 Top Housing
- 9 Cable Storage
- 10 Stainless Steel Brush
- 11 Arms
- 12 Lock Clip
- 13 Adjustable Height Settings
- 14 Green: Heat Indicator Light  
Red: Operation control light
- 15 On/Off Switch

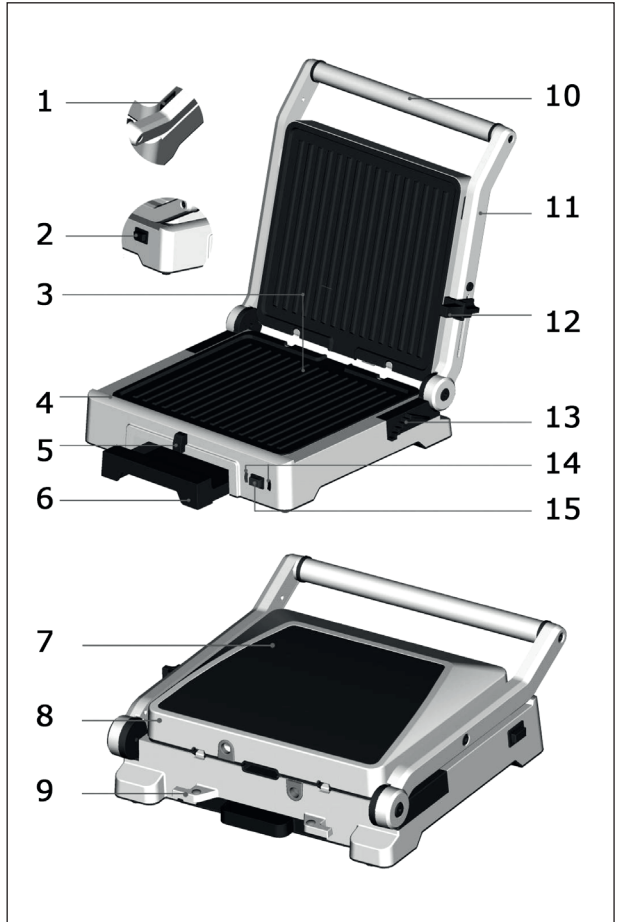

## Symbols on the Cover

|  |                |
|--|----------------|
|  | Open Grill     |
|  | Lock           |
|  | Unlock         |
|  | Contact Grill  |
|  | Height Setting |

## Before first Use

- 1 Read these instructions before use and keep them safe. If you pass the grill on, pass on the instructions too.
- 2 Remove all packaging, but keep it until you are satisfied that the grill is working.
- 3 Clean the grill surfaces and drip tray with a soft damp cloth and then dry them.
- 4 Ensure the cooking plates are correctly inserted and securely locked into position.
- 5 Unwind the power cord completely and insert the power plug into a grounded wall outlet. The grill is now ready for the preheating cycle.

## Use in Open Flat



### Preparation

- Ensure the drip tray is correctly inserted into the grill.
- Ensure the cooking plates are correctly inserted and securely locked into position.
- Place the grill on a flat, dry surface.

### Starting and Opening the Grill

1. Unwind the power cord completely and insert the power plug into a grounded wall outlet
2. Turn the temperature knob to adjust the temperature, and you can select the temperature from min to max, and then allow the grill to preheat.
3. Once the grill has preheated to the selected temperature, the green indicator light illuminates.

#### How to open the Grill

- Ensure the grill has completely preheated and the green indicator light illuminate
- Ensure the top cooking plate is closed. The adjustable height control clip, located on the right side of the top plate, should be in the UN-LOCK position .
- With your left hand, grip the handle. With your right hand, pull the adjustable height control clip towards you, into the OPEN GRILL position . Continue to pull the clip forward and simultaneously lift the handle to open, and then gently lower the top plate into the horizontal position.



4. Place food on either or both of the cooking plates.
5. When the food is cooked, remove from the cooking plates using heat proof plastic or wooden utensils.
6. When you are done, turn the unit off, unplug the appliance and allow the grill to cool down completely. Then remove the grill plates and the drip tray and clean the grill and all parts as described in the chapter **CLEANING AND CARE**.

# Contact Grill and Height Control

## Preparation

- Ensure the drip tray is correctly inserted into the grill.
- Ensure the cooking plates are correctly inserted and securely locked into position.
- Place the grill on a flat, dry surface.

## Starting the Grill and Setting the Height

1. Unwind the power cord completely and insert the power plug into a grounded wall outlet
2. Turn the temperature knob to adjust the temperature, and you can select the temperature from min to max, and then allow the grill to preheat.
3. Once the grill has preheated to the selected temperature, the green indicator light illuminates.



### How to open the Grill





- Versichern Sie sich, dass der Grill aufgeheizt ist und die Kontrollleuchte grün leuchtet.
- Ensure the top cooking plate is closed. The adjustable height control clip, located on the right side of the top plate, should be in the UNLOCK position .
- Use the handle to open the top plate to a 105 degree position.

4. Place food on the bottom cooking plate.
5. Use the handle to close the top cooking plate .top cooking pate has two features designed to produce optimum cooking results:

### Contact Grill with Floating Top Plate

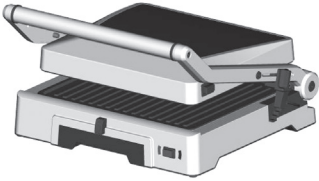
The top cooking plate is hinged, allowing the top plate to be positioned horizontally on the food surface. This ensures the front of the food is as evenly cooked as the back. It also allows the top plate to float above the food surface, radiating heat to create open sandwich style melts.

1. If you place only a few parts on the grill, place the food as centrally as possible or at the back of the grill.
2. Lower the cover and slide the slider to the position CONTACT GRILL. .
3. Lower the lid until it disengages and then release it.
4. When the food is finished open the lid and slide the slider to the position UNLOCK .
5. Remove the food and lower the lid completely until it snaps back into place.

|                                  |                                                                                                                                                                                                                                                                                                                                                                                                                                                                                                                                                                                                                                                                                                                                                                                                                                                                                                                                                  |                                                                                    |
|----------------------------------|--------------------------------------------------------------------------------------------------------------------------------------------------------------------------------------------------------------------------------------------------------------------------------------------------------------------------------------------------------------------------------------------------------------------------------------------------------------------------------------------------------------------------------------------------------------------------------------------------------------------------------------------------------------------------------------------------------------------------------------------------------------------------------------------------------------------------------------------------------------------------------------------------------------------------------------------------|------------------------------------------------------------------------------------|
| <b>Adjustable Height Control</b> | <p>This feature reduces the weight of the top plate on delicate foods like fish and accommodates varying thicknesses of food like artisan breads. Located on the right side of the top plate, the clip fixes the top plate to a range of positions above the bottom plate.</p>                                                                                                                                                                                                                                                                                                                                                                                                                                                                                                                                                                                                                                                                   |  |
|                                  | <ol style="list-style-type: none"> <li>1. If you place only a few parts on the grill, place the food as centrally as possible or at the back of the grill.</li> <li>2. Lower the lid and slide the slider to the position HEIGHT SETTING . Senken Sie den Deckel dann ab.</li> <li>3. If the distance to the food is still too great, hold the handle and slide the slider step by step in direction to CONTACT GRILL  until the distance to the food is correct and the lid snaps out.</li> <li>4. When the food is finished open the lid and slide the slider to the position UNLOCK .</li> <li>5. Remove the food and lower the lid completely until it snaps back into place.</li> </ol> |                                                                                    |

6. When you are done, turn the unit off, unplug the appliance and allow the grill to cool down completely. Then remove the grill plates and the drip tray and clean the grill and all parts as described in the chapter **CLEANING AND CARE**.

**IMPORTANT:** Use only plastic or wood cooking utensils to remove the food. Otherwise, the non-stick coating may be damaged!

## Cooking Times and Food Safety

### Cooking Times

For fresh or fully defrosted foods. There will be about 2-3 minutes for reaching the working temperature, then the cooking time is about 5-6 minutes.

- When cooking frozen foods, add 2-3 minutes.
- For seafood, meat and poultry add 3-6 minutes.

These times are given purely as a guide, depending on the thickness of cut, and the density of the food.

### Food Safety

- Check that it's cooked through before serving. If in doubt, cook it a bit more.
- Cook meat, poultry, and any derivatives like mince or burgers until the juices run clear.
- Cook fish until the flesh is opaque throughout.
- When cooking pre-packed foods, follow any guidelines printed on the packaging or labels.

# Cleaning and Care

## Before you clean the unit

- Firstly, ensure the grill is turned off, and then remove the power plug from the wall outlet.
- Only clean when the appliance has completely cooled down.

## Cleaning the outer body

- Wipe the outer body with a soft, damp sponge.
- Let all surface dry thoroughly prior to inserting the power plug into a wall outlet.

## Cleaning the drip tray

- After each use, slide out the drip tray and discard contents.
- Wash the tray in warm soapy water with a soft, damp sponge.
- Rinse and dry thoroughly. Always ensure to re-insert the drip tray into the grill.

## Cleaning the cooking plates

1. Wipe the cooking plates with a soft cloth to remove food residue.
2. Release and remove the cooking plates. Always ensure the grill is completely cool.
3. Alternatively, place the cooking plates in the dishwasher.
4. Alternatively, wash the cooking plates in hot soapy water with a soft, damp sponge.
5. Rinse and dry thoroughly. Always ensure the cooking plates are correctly re-insert and securely locked back into position after cleaning and prior to inserting the power plug into a wall outlet.

## Storage

- ensure the grill, cooking plates and drip tray are clean and dry, the drip tray is correctly re-inserted into the grill, the cooking plates are correctly re-inserted and securely locked into position.
- The cooking plates are locked together by sliding the Adjustable Height Control clip to the LOCK position .
- Wrap the power cord in the cord storage located on the back of the grill.

### IMPORTANT:

Do not immerse the appliance in water or other liquids. There is danger to life due to electric shock.



## Troubleshooting

| Problem                                                                           | Possible Cause                                                 | Solution                                                                                                          |
|-----------------------------------------------------------------------------------|----------------------------------------------------------------|-------------------------------------------------------------------------------------------------------------------|
| The operation indicator light does not light even though the unit is switched on. | The plug has not been inserted.                                | Plug the plug into the socket.                                                                                    |
|                                                                                   | The fuse is loose or broken.                                   | Check the fuse in your fuse box and replace if necessary.                                                         |
|                                                                                   | The socket is broken.                                          | Try a different outlet.                                                                                           |
| It comes to a short circuit.                                                      | There are too many devices connected to the electrical outlet. | Do not plug the unit into any outlet that other devices are already connected to.                                 |
| Oil is running out of the device.                                                 | The drip tray was not inserted correctly or incorrectly.       | Insert the drip tray correctly.                                                                                   |
|                                                                                   | The drip tray is full.                                         | Switch the device off, remove the drip tray and empty it.                                                         |
| The device can not be folded over completely.                                     | The slider was released during flipping.                       | Pull the slider all the way to the front and hold it while you fold the lid completely. Do not release the slide. |

## Declaration of Conformity

Producer: Chal-Tec GmbH, Wallstraße 16, 10179 Berlin, Germany.



This product is conform to the following European Directives:  
 2014/30/EU (EMC)  
 2014/35/EU (LVD)  
 2011/65/EU (RoHS)

Estimado cliente:

Le felicitamos por la adquisición de este producto. Lea atentamente el siguiente manual y siga cuidadosamente las instrucciones de uso con el fin de evitar posibles daños. La empresa no se responsabiliza de los daños ocasionados por un uso indebido del producto o por haber desatendido las indicaciones de seguridad.

## Índice

|                                           |    |
|-------------------------------------------|----|
| Datos técnicos                            | 18 |
| Indicaciones de seguridad                 | 18 |
| Indicaciones para la retirada del aparato | 19 |
| Descripción del aparato y símbolos        | 20 |
| Antes de la primera puesta en marcha      | 21 |
| Cocinar con la parrilla abierta           | 21 |
| Parrilla de contacto y ajuste de altura   | 22 |
| Tiempos de cocción y prueba de cocción    | 23 |
| Limpieza y cuidado                        | 24 |
| Detección y resolución de problemas       | 25 |
| Declaración de conformidad                | 25 |

## Datos técnicos

|                                    |                          |
|------------------------------------|--------------------------|
| Número de artículo                 | 10031664                 |
| Suministro eléctrico               | 220-240 V ~ 50-60 Hz     |
| Potencia                           | 1650-2000 W              |
| Dimensiones (ancho x alto x largo) | 130 mm x 365 mm x 400 mm |
| Peso                               | 4 kg                     |

## Indicaciones de seguridad

- Lea atentamente todas las indicaciones y conserve este manual para consultas posteriores.
- Si revende el aparato, incluya las instrucciones para el siguiente usuario.
- Un uso incorrecto puede provocar daños en el aparato o lesiones.
- El aparato no es apto para un uso comercial ni en exteriores.
- Antes de utilizar el aparato, compruebe la tensión en la placa técnica del mismo. Conecte el aparato solamente a tomas de corriente que se adecuen a la tensión del mismo.
- Desconecte el enchufe de la toma de corriente cuando no utilice el aparato durante un periodo prolongado de tiempo y antes de limpiarlo.



### AVISO

Riesgo de quemaduras. Las piezas del aparato alcanzan temperaturas muy elevadas durante su uso. Agarre el aparato solamente por el asa y no toque otras piezas.

- No sumerja el aparato en agua ni en ningún otro líquido para evitar descargas eléctricas y cortocircuitos.
- Los niños no pueden reconocer los riesgos que entraña un uso inadecuado de dispositivos electrónicos. Por ese motivo, estos nunca deben utilizar los electrodomésticos sin supervisión.
- Los niños no pueden reconocer los riesgos que entraña un uso inadecuado de dispositivos electrónicos. Los niños solamente podrán utilizar el aparato si se encuentran bajo supervisión.
- Las reparaciones deberán ser realizadas por personal autorizado y serán necesarias si el aparato se ha visto dañado, si el cable de alimentación o el enchufe están averiados, si se han vertido líquidos o se han dejado caer objetos sobre el aparato, si el aparato se ha visto expuesto al agua o a la humedad o si el propio aparato se ha dejado caer o no funciona correctamente.
- Asegúrese de que el cable de alimentación no entre en contacto con superficies calientes ni cantos afilados.
- Asegúrese de que el cable de alimentación no toque las planchas ni se quede atrapado entre las mismas.
- Coloque el aparato en una superficie plana y estable y alejada de fuentes de ignición u otras fuentes de calor.
- No deje el aparato en marcha si no se encuentra bajo supervisión.
- Las planchas todavía estarán calientes después de usarlas. Deje que se enfríen antes de limpiarlas.
- Puede ocurrir que el pan entre en combustión en la parrilla. Por ello, no coloque el aparato cerca de cortinas ni de otros materiales inflamables.
- Los niños mayores de 8 años y las personas con discapacidades físicas o psíquicas solamente podrán utilizar el aparato si han sido previamente instruidas sobre su uso y conocen las indicaciones de seguridad.
- Asegúrese de que los niños no jueguen con el aparato.
- Si el cable de alimentación o el enchufe están dañados, deberán ser sustituidos por el fabricante, un servicio técnico autorizado o una persona igualmente cualificada.
- No conecte el aparato a tomas de corriente manejadas por control remoto ni con temporizador.

## Indicaciones para la retirada del aparato







Si el aparato lleva adherida la ilustración de la izquierda (el contenedor de basura tachado) entonces rige la normativa europea, directiva 2012/19/UE. Este producto no debe arrojar-se a un contenedor de basura común. Infórmese sobre las leyes territoriales que regulan la recogida separada de aparatos eléctricos y electrónicos. Respete las leyes territoriales y no arroje aparatos viejos al cubo de la basura doméstica. Una retirada de aparatos conforme a las leyes contribuye a proteger el medio ambiente y a las personas a su alrededor frente a posibles consecuencias perjudiciales para la salud. El reciclaje ayuda a reducir el consumo de materias primas.

## Descripción del aparato y símbolos

### Piezas del aparato

- 1 Botón de desbloqueo para retirar la plancha superior
- 2 Botón de desbloqueo para retirar la plancha inferior
- 3 Plancha antiadherente del grill
- 4 Carcasa inferior
- 5 Regulador de temperatura
- 6 Bandeja antigoteo extraíble
- 7 Tapa con función de suspensión
- 8 Carcasa superior
- 9 Compartimento para enrollar el cable
- 10 Asa de acero inoxidable
- 11 Brazo
- 12 Pestaña para el separador
- 13 Separador para el ajuste regulable de altura
- 14 Rojo: Indicador luminoso de funcionamiento  
Verde: Indicador luminoso de calor
- 15 Interruptor on/off

### Símbolos de posición en la tapa

|                                                                                     |                      |
|-------------------------------------------------------------------------------------|----------------------|
|     | Parrilla abierta     |
|   | Desbloqueado         |
|  | Bloqueado            |
|  | Parrilla de contacto |
|  | Separador            |

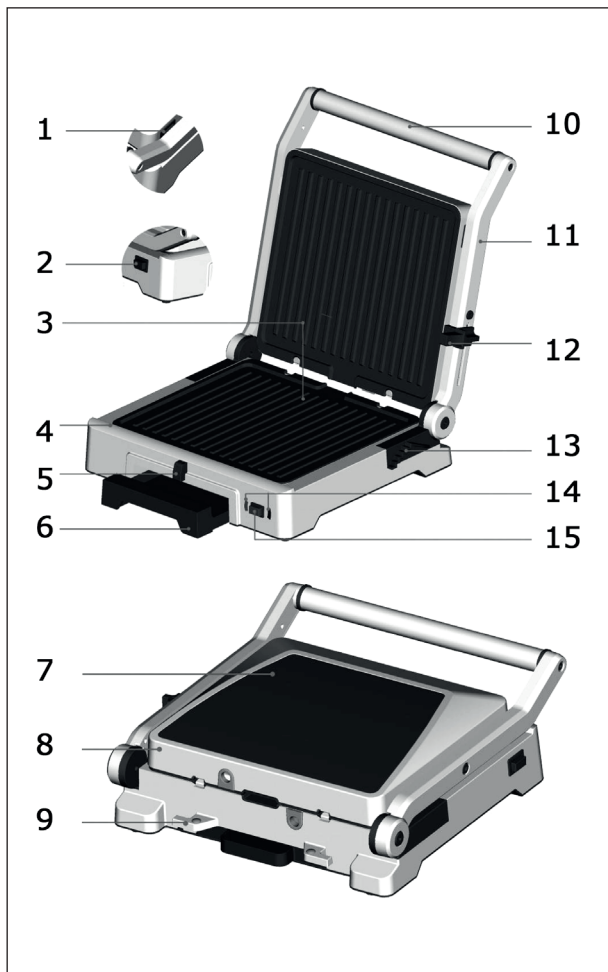

## Antes del primer uso

- 1 Lea atentamente todas las indicaciones y conserve este manual para consultas posteriores.
- 2 Retire todo el material de embalaje y consérvelo hasta garantizar que el aparato no ha sufrido daños durante el transporte y funciona correctamente.
- 3 Limpie las planchas de la parrilla y la bandeja antigoteo con un paño húmedo y suave y seque todas las piezas.
- 4 Asegúrese de que las planchas de la parrilla están colocadas y encajadas correctamente en el aparato.
- 5 Desenrolle el cable y conecte el enchufe en la toma de corriente. Ya puede utilizar el aparato.

## Cocinar con la parrilla abierta



### Preparación

- Asegúrese de que la bandeja antigoteo está colocada correctamente en el aparato.
- Asegúrese de que las planchas de la parrilla están colocadas y encajadas correctamente en el aparato.
- Coloque la parrilla en una superficie plana, estable y resistente al calor.

### Encender y abrir la parrilla

1. Desenrolle el cable por completo y conecte el enchufe a la toma de corriente y encienda el aparato. La luz de funcionamiento se enciende.
2. Gire el regulador de temperatura de MIN a MAX para ajustarla y deje que la parrilla se precaliente durante 10 minutos.
3. Cuando la parrilla se haya calentado hasta la temperatura deseada, se enciende el indicador luminoso verde.

#### Cómo abrir la parrilla

- Asegúrese de que la parrilla está caliente y el indicador luminoso se enciende en verde.
- Asegúrese de que la plancha superior esté cerrada y la pestaña en la posición DESBLOQUEADO .
- Agarre el asa con la mano izquierda. Desplace la pestaña con la mano derecha hasta la posición PARRILLA ABIERTA  y sujétela en esta posición mientras levanta la tapa por completo. Suelte la pestaña.

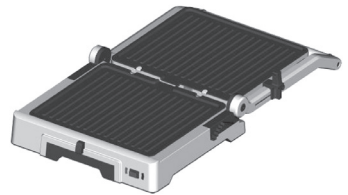

4. Coloque los alimentos en la parrilla.
5. Utilice utensilios de cocina de plástico o madera para retirar los alimentos preparados de las planchas.
6. Cuando haya terminado, deje que la parrilla se enfríe por completo. Retire las planchas y la bandeja antigoteo y limpie la parrilla y el resto de piezas como se indica en la sección «Limpieza y cuidado».

# Parrilla de contacto y ajuste de altura

## Preparación

- Asegúrese de que la bandeja antigoteo esté colocada correctamente en el aparato.
- Asegúrese de que las planchas de la parrilla estén colocadas y encajadas correctamente en el aparato.
- Coloque la parrilla en una superficie plana, estable y resistente al calor.

## Encender la parrilla y ajustar la altura

1. Desenrolle el cable por completo y conecte el enchufe a la toma de corriente y encienda el aparato.
2. Gire el regulador de temperatura de MIN a MAX para ajustarla y deje que la parrilla se precaliente durante 10 minutos.
3. Cuando la parrilla se haya calentado hasta la temperatura deseada, se enciende el indicador luminoso verde.



### Cómo abrir la parrilla

- Asegúrese de que la parrilla está caliente y el indicador luminoso se enciende en verde.
- Asegúrese de que la plancha superior esté cerrada y la pestaña en la posición DESBLOQUEADO .
- Abra la tapa hasta el tope.

4. Coloque los alimentos sobre la parrilla inferior.
5. Antes de cerrar la tapa, decídase entre una de las siguientes opciones:

### Parrilla de contacto con tapa en suspensión

La tapa puede oscilar libremente en posición horizontal para garantizar que se coloca de manera paralela con respecto al alimento. Así se garantiza que el alimento se haga en la parte delantera y trasera por igual.

1. Si solo coloca unos pocos alimentos en la parrilla, colóquelos lo más centrados posible o en la parte trasera de la misma.
2. Baje la tapa hasta la mitad y desplace la pestaña a la posición PARRILLA DE CONTACTO .
3. Baje la tapa hasta que encaje y proceda.
4. Cuando la comida esté hecha, abra la tapa y desplace la pestaña a la posición DESBLOQUEADO .
5. Retire los alimentos y cierre de nuevo la tapa hasta que encaje.

|                               |                                                                                                                                                                                                                                                                                                                                                                                                                                                                                                                                                                                                                                                                                                                                                                                                                                                                                                                                                                                                |                                                                                    |
|-------------------------------|------------------------------------------------------------------------------------------------------------------------------------------------------------------------------------------------------------------------------------------------------------------------------------------------------------------------------------------------------------------------------------------------------------------------------------------------------------------------------------------------------------------------------------------------------------------------------------------------------------------------------------------------------------------------------------------------------------------------------------------------------------------------------------------------------------------------------------------------------------------------------------------------------------------------------------------------------------------------------------------------|------------------------------------------------------------------------------------|
| Parrilla con altura regulable | <p>El separador con una pestaña regulable reduce el peso sobre el alimento, evitando que la tapa se coloque inmediatamente encima. Así se produce una cocción respetuosa con alimentos sensibles, como pescado o tostadas y paninis de distintos grosores.</p>                                                                                                                                                                                                                                                                                                                                                                                                                                                                                                                                                                                                                                                                                                                                 |  |
|                               | <ol style="list-style-type: none"> <li>1. Si solo coloca unos pocos alimentos en la parrilla, colóquelos lo más centrados posible o en la parte trasera de la parrilla.</li> <li>2. Baje la tapa hasta la mitad y desplace la pestaña a la posición más baja de SEPARADOR . A continuación, baje la tapa.</li> <li>3. Si la distancia del alimento todavía es demasiado grande, sujete el asa y desplace la pestaña nivel a nivel en la dirección PARRILLA DE CONTACTO  hasta que la distancia entre el alimento coincida y la tapa encaje.</li> <li>4. Cuando la comida esté hecha, abra la tapa y desplace la pestaña a la posición DESBLOQUEADO .</li> <li>5. Retire los alimentos y baje de nuevo la tapa hasta que encaje.</li> </ol> |                                                                                    |

6. Cuando haya terminado, apague el aparato, desconecte el enchufe y deje que este se enfríe por completo. Retire las planchas y la bandeja antigoteo y limpie la parrilla y el resto de piezas como se indica en la sección «Limpieza y cuidado».

**IMPORTANTE:** Para retirar la comida, utilice solamente utensilios de cocina de plástico y madera. De lo contrario, la capa antiadherente puede verse dañada.

## Tiempos de cocción y prueba de cocción

### Tiempos de cocción

Para alimentos frescos o rellenos, el aparato necesita 2-3 minutos hasta alcanzar la temperatura de funcionamiento. El tiempo de cocción restante es de 5-6 minutos.

- Al preparar alimentos congelados y mariscos, añada 2-3 minutos más.
- Al preparar carnes y aves, añada 3-6 minutos más.

Estos tiempos son orientativos. Los tiempos reales de cocción depende del grosor y del tamaño del alimento.

### Prueba de cocción

- Compruebe si la comida está hecha antes de servirla. En caso de duda, pásela un poco más por la plancha.
- Cocine la carne, ave y carne picada hasta que el jugo generado sea claro.
- Cocine el pescado hasta que la carne sea completamente opaca.
- Al cocinar alimentos envasados, siga las indicaciones del envase.

# Limpieza y cuidado

## Antes de la limpieza

- Asegúrese de que el aparato está apagado y el enchufe se ha desconectado de la toma de corriente.
- Deje que el aparato se enfríe por completo antes de limpiarlo.

## Limpieza de la carcasa

- Limpie el exterior del aparato con un paño suave y húmedo o una esponja.
- Seque la superficie con cuidado antes de enchufar el aparato.

## Limpieza de la bandeja antigoteo

- Extraiga la bandeja del aparato y vacíela.
- Lave la bandeja con una esponja suave con agua tibia y jabón.
- Enjuague la bandeja con agua limpia y deje que se seque por completo antes de introducirla de nuevo en el aparato y conectar el enchufe.

## Limpieza de las planchas

1. Asegúrese de que las planchas se han enfriado por completo.
2. Suelte y extraiga las planchas.
3. Suelte los restos de comida pegados con la espátula incluida.
4. Puede limpiar las planchas de la parrilla en el lavavajillas. Si lava las planchas a mano, hágalo con una esponja suave y agua tibia con jabón. Enjuague las planchas con agua limpia y deje que se seque por completo antes de introducirla de nuevo en el aparato y conectar el enchufe.

## Guardar el aparato

- Asegúrese de que todas las piezas están lavadas y secas antes de volver a montarlas en el aparato.
- A continuación coloque todas las piezas, cierre la tapa y desplace la pestaña hasta la posición BLOQUEADO . La tapa ya está bloqueada. Así se evitará que se abra accidentalmente si transporta el aparato.
- Enrolle el cable en su compartimento y guarde el aparato en un lugar seco.

**IMPORTANTE:** No utilice productos o esponjas abrasivas o de metal para limpiar el aparato. No sumerja el aparato completamente en agua u otro líquido para limpiarlo.



## DetECCIÓN Y RESOLUCIÓN DE PROBLEMAS

| Problema                                                              | Posible causa                                               | Solución                                                                                                                |
|-----------------------------------------------------------------------|-------------------------------------------------------------|-------------------------------------------------------------------------------------------------------------------------|
| El indicador luminoso no se ilumina aunque el aparato esté encendido. | El enchufe no está conectado.                               | Conecte el enchufe a la toma de corriente.                                                                              |
|                                                                       | El fusible está suelto o está averiado.                     | Compruebe el fusible y sustitúyalo si fuera necesario.                                                                  |
|                                                                       | La toma de corriente no funciona.                           | Utilice otra toma de corriente.                                                                                         |
| Se ha producido un cortocircuito.                                     | Hay demasiados aparatos conectados a una toma de corriente. | No conecte el aparato a tomas de corriente en la que ya se encuentren conectados otros dispositivos.                    |
| Sale aceite del aparato.                                              | La bandeja antigoteo no se ha colocado correctamente.       | Coloque la bandeja antigoteo correctamente.                                                                             |
|                                                                       | La bandeja antigoteo está llena.                            | Apague el aparato, retire la bandeja antigoteo y vacíela.                                                               |
| El aparato no puede plegarse.                                         | La pestaña se ha soltado durante el plegado.                | Desplace la pestaña hacia adelante y sujétela en esta posición mientras cierra la tapa por completo. Suelte la pestaña. |

## DECLARACIÓN DE CONFORMIDAD

Fabricante: Chal-Tec GmbH, Wallstraße 16, 10179 Berlín (Alemania).



Este producto cumple con las siguientes directivas europeas:  
 2014/30/UE (EMC)  
 2014/35/UE (baja tensión)  
 2011/65/UE (refundición RoHS)

Cher client,

Toutes nos félicitations pour l'acquisition de ce nouvel appareil. Veuillez lire attentivement les instructions suivantes afin d'éviter d'éventuels dommages. Le fabricant ne saurait être tenu pour responsable des dommages dus au non-respect des consignes de sécurité et à la mauvaise utilisation de l'appareil.

## Sommaire

|                                            |    |
|--------------------------------------------|----|
| Fiche technique                            | 26 |
| Consignes de sécurité                      | 26 |
| Conseils pour le recyclage                 | 27 |
| Aperçu de l'appareil et symboles           | 28 |
| Avant la première utilisation              | 29 |
| Faire des grillades sur gril ouvert        | 29 |
| Gril de contact et réglage de la hauteur   | 30 |
| Durées de cuisson et test de cuisson       | 31 |
| Nettoyage et entretien                     | 32 |
| Identification et résolution des problèmes | 33 |
| Déclaration de conformité                  | 33 |

## Fiche technique

|                        |                          |
|------------------------|--------------------------|
| Numéro d'article       | 10031664                 |
| Alimentation           | 220-240 V ~ 50-60 Hz     |
| Puissance              | 1650-2000 W              |
| Dimensions (H x B x T) | 130 mm x 365 mm x 400 mm |
| Poids                  | 4 kg                     |

## Consignes de sécurité

- Lisez attentivement toutes les consignes d'utilisation avant d'utiliser l'appareil et conservez le mode d'emploi pour pouvoir vous y référer ultérieurement.
- Si vous revendez l'appareil, transmettez également ce mode d'emploi au prochain utilisateur.
- Une mauvaise utilisation de ce produit peut provoquer des blessures ou endommager l'appareil.
- L'appareil n'est pas destiné à une utilisation commerciale ou à l'air libre.
- Avant l'utilisation, vérifiez la tension sur la plaque signalétique de l'appareil. Ne branchez l'appareil que sur des prises dont la tension correspond à celle de l'appareil.
- Avant de le nettoyer ou si vous ne l'utilisez pas pendant une période prolongée, débranchez la fiche de la prise.



### ATTENTION

Risque de brûlure ! Les éléments de l'appareil peuvent devenir très chauds pendant le fonctionnement. Pour cette raison, ne prenez l'appareil que par ses poignées et ne touchez pas d'autres éléments.

- Ne plongez jamais cet appareil dans l'eau ni dans d'autres liquides pour éviter les électrocutions et les courts circuits.
- Les enfants ne connaissent pas tous les dangers liés à l'utilisation inappropriée des appareils électriques. Pour cette raison, vous ne devez pas laisser les enfants utiliser les appareils électroménagers sans surveillance.
- Les enfants ne connaissent pas tous les dangers liés à l'utilisation inappropriée des appareils électriques. Les enfants ne doivent donc utiliser cet appareil que sous surveillance.
- Les réparations ne peuvent être effectuées que par des professionnels, et sont indispensables si l'appareil a été endommagé, si le câble secteur ou la fiche sont endommagés, si des liquides ont coulé dessus ou si des objets sont tombés dessus, si l'appareil a été exposé à l'eau ou à l'humidité, ou a fait une chute, ou s'il ne fonctionne pas correctement.
- Veillez à ce que le câble secteur ne soit pas en contact avec des rebords coupants ou des surfaces chaudes.
- Veillez à ce que le câble secteur ne touche pas les plaques de cuisson ou ne se trouve coincé entre les plaques.
- Posez l'appareil sur une surface horizontale, stable et éloignée de toute flamme ou d'autres sources de chaleur.
- Ne laissez pas l'appareil en fonctionnement sans surveillance.
- Les plaques de cuisson restent encore chaudes longtemps après l'utilisation. Laissez-les refroidir avant de les nettoyer.
- Il peut arriver que du pain prenne feu dans le gril. Pour cette raison, ne placez jamais l'appareil à proximité de rideaux ou d'autres matériaux inflammables.
- Les enfants à partir de 8 ans ainsi que les personnes dont les capacités physiques, mentales ou sensorielles sont réduites, ou qui présentent une expérience et/ou des connaissances insuffisantes, peuvent utiliser l'appareil uniquement s'ils sont surveillés par la personne responsable de leur sécurité, ou s'ils ont assimilé les consignes d'utilisation de l'appareil que cette personne leur a fournies.
- Surveiller les enfants pour s'assurer qu'ils ne jouent pas avec l'appareil.
- Si le câble secteur ou la fiche sont endommagés, faites-les remplacer par le fabricant, un service professionnel autorisé ou une personne de qualification équivalente.
- Ne branchez pas l'appareil sur une minuterie ou une prise commandée à distance.

## Conseils pour le recyclage



Le pictogramme ci-contre apposé sur le produit signifie que la directive européenne 2012/19/UE (DEEE) s'applique (poubelle à roulettes rayée). Ces produits ne peuvent être jetés dans les poubelles domestiques courantes. Renseignez-vous concernant les règles appliquées pour la collecte d'appareils électriques et électroniques. Conformez-vous aux réglementations locales et ne jetez pas vos anciens produits avec les ordures ménagères. Le respect des règles de recyclage des vieux produits aide à la protection de l'environnement et de la santé de votre entourage contre les conséquences négatives possibles. Le recyclage des matériaux aide à réduire l'utilisation des matières premières.

## Aperçu de l'appareil et symboles

### Éléments de l'appareil

- 1 Touche de déverrouillage pour retirer la plaque supérieure
- 2 Touche de déverrouillage pour retirer la plaque inférieure
- 3 Plaque de cuisson à revêtement antiadhésif
- 4 Partie inférieure du boîtier
- 5 Réglage de la température
- 6 Bac de récupération amovible
- 7 Couvercle avec fonction flottante
- 8 Boîtier supérieur
- 9 Rembobinage du câble
- 10 Poignée en inox brossé
- 11 Bras
- 12 Cale mobile d'espacement
- 13 Cale mobile de réglage de hauteur variable
- 14 Rouge : témoin de marche  
Vert : témoin de chauffe
- 15 Bouton marche-arrêt

### Symboles de position du couvercle

|                                                                                     |                 |
|-------------------------------------------------------------------------------------|-----------------|
|     | Gril ouvert     |
|    | Déverrouillé    |
|   | Verrouillé      |
|  | Gril de contact |
|  | Entretoise      |

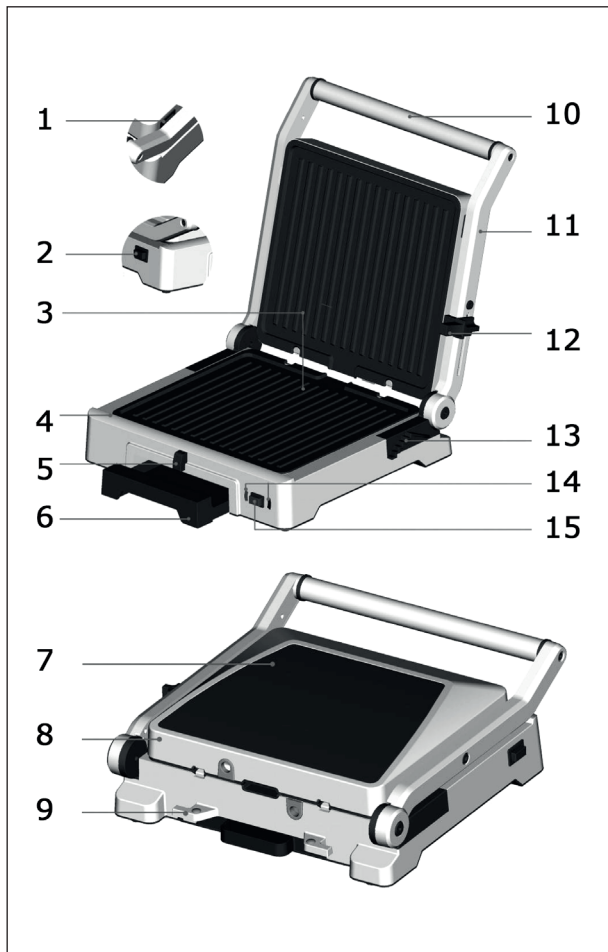

## Avant la première utilisation

- 1 Lisez attentivement toutes les consignes d'utilisation et conservez le mode d'emploi pour pouvoir vous y référer ultérieurement.
- 2 Retirez tous les matériaux d'emballage et conservez-les jusqu'à ce que vous soyez sûr que l'appareil n'a pas été abîmé pendant le transport et qu'il fonctionne parfaitement.
- 3 Nettoyez les plaques de cuisson et le bac de récupération avec un chiffon doux et humide, puis essuyez les éléments.
- 4 Assurez-vous que les plaques de cuisson sont bien repositionnées dans l'appareil et enclenchées.
- 5 Déroulez le câble et branchez la fiche dans la prise de courant. Vous pouvez maintenant utiliser l'appareil.

## Faire des grillades sur gril ouvert



### Préparation

- Assurez-vous que le bac de récupération est bien placé dans l'appareil.
- Assurez-vous que les plaques de cuisson ont bien été replacées dans l'appareil et enclenchées.
- Posez l'appareil sur une surface sèche, horizontale, étanche et résistante à la chaleur.

### Démarrer le gril et l'ouvrir

1. Déroulez entièrement le câble, branchez la fiche dans la prise et allumez l'appareil. Le témoin lumineux de fonctionnement s'allume.
2. Tournez le bouton de réglage de la température pour régler celle-ci de MIN à MAX et laissez chauffer le gril environ 10 minutes.
3. Lorsque le gril a atteint la température souhaitée, le témoin vert s'allume.

#### Comment ouvrir le gril

- Assurez-vous que le gril est préchauffé et que le témoin vert est allumé.
- Assurez-vous que la plaque de cuisson supérieure est fermée et que l'entretoise se trouve en position DEVERROUILLE 
- Prenez maintenant la poignée dans la main gauche. Tirez l'entretoise avec la main droite jusqu'en position GRIL OUVERT  et maintenez-le bien dans cette position pendant que vous basculez complètement le couvercle. Ensuite seulement, relâchez la cale.

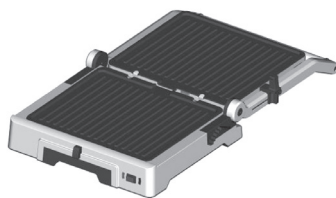

4. Installez vos grillades sur les plaques de cuisson.
5. Utilisez des ustensiles de cuisson en plastique ou en bois pour récupérer les aliments une fois cuits.
6. Lors que vous avez terminé, laissez le gril refroidir complètement. Retirez ensuite les plaques de cuisson et le bac de récupération puis nettoyez le gril et tous les éléments tel que décrit au chapitre NETTOYAGE ET ENTRETIEN.

# Gril de contact et réglage de la hauteur

## Préparation

- Assurez-vous que le bac de récupération a bien été mis en place dans l'appareil.
- Assurez-vous que les plaques de cuisson ont bien été remises en place dans l'appareil et enclenchées.
- Posez l'appareil sur une surface horizontale, stable et résistante à la chaleur.

## Démarrer le gril et régler la hauteur

1. Déroulez le câble entièrement, branchez la fiche dans la prise et allumez l'appareil.
2. Tournez le bouton de réglage de la température pour régler celle-ci de MIN à MAX et laissez chauffer le gril environ 10 minutes.
3. Lorsque le gril a atteint la température souhaitée, le témoin vert s'allume.



### Comment ouvrir le gril

- Assurez-vous que le gril est préchauffé et que le témoin vert est allumé.
- Assurez-vous que la plaque de cuisson supérieure est fermée et que l'entretoise se trouve en position DEVERROUILLE .
- Ouvrez le couvercle jusqu'en butée.

4. Posez les grillades sur la plaque de cuisson inférieure.
5. Avant de refermer le couvercle, choisissez l'une des options suivantes :

### Gril de contact avec couvercle flottant

Le couvercle peut flotter librement en position horizontale, pour s'assurer qu'il repose à plat sur les grillades. Cela garantit une cuisson homogène sur les deux faces des aliments.

1. Si vous ne posez que quelques aliments sur les plaques, posez-les autant que possible vers le milieu ou vers l'arrière du gril.
2. Faites descendre le couvercle à moitié et faites glisser la cale en position GRIL DE CONTACT .
3. Faites descendre le couvercle jusqu'à ce qu'il se débloque, puis relâchez-le.
4. Lorsque le repas est prêt, ouvrez le couvercle et glissez la cale en position DEVERROUILLE .
5. Retirez les aliments et descendez le couvercle entièrement jusqu'à ce qu'il s'enclenche à nouveau.

|                                       |                                                                                                                                                                                                                                                                                                                                                                                                                                                                                                                                                                                                                                                                                                                                                                                                                                                                                                                                                                                                                                                                                                |                                                                                    |
|---------------------------------------|------------------------------------------------------------------------------------------------------------------------------------------------------------------------------------------------------------------------------------------------------------------------------------------------------------------------------------------------------------------------------------------------------------------------------------------------------------------------------------------------------------------------------------------------------------------------------------------------------------------------------------------------------------------------------------------------------------------------------------------------------------------------------------------------------------------------------------------------------------------------------------------------------------------------------------------------------------------------------------------------------------------------------------------------------------------------------------------------|------------------------------------------------------------------------------------|
|                                       | <p>L'entretoise à glissière réglable réduit le poids exercé sur les grillades en empêchant le couvercle de reposer entièrement dessus. Elle permet ainsi une bonne cuisson des aliments fragiles tels que le poisson, ou de griller des toasts ou des paninis de différentes épaisseurs.</p>                                                                                                                                                                                                                                                                                                                                                                                                                                                                                                                                                                                                                                                                                                                                                                                                   |  |
| <p><b>Gril à hauteur variable</b></p> | <ol style="list-style-type: none"> <li>1. Si vous ne posez que quelques aliments sur les plaques, posez-les autant que possible vers le milieu ou vers l'arrière du gril.</li> <li>2. Faites descendre le couvercle à mi-hauteur et faites glisser la cale à la position d'ESPACEMENT  la plus reculée. Puis baissez le couvercle.</li> <li>3. Si l'écart est encore trop important entre le couvercle et les grillades, maintenez la poignée fermement et glissez l'entretoise progressivement vers GRIL DE CONTACT  jusqu'à ce que l'écart convienne et que le couvercle se débloque.</li> <li>4. Lorsque les aliments sont prêts, ouvrez le couvercle. Et faites glisser la cale en position DEVERROUILLÉE .</li> <li>5. Retirez les aliments et descendez complètement le couvercle jusqu'à ce qu'il s'enclenche de nouveau.</li> </ol> |                                                                                    |

6. Lorsque vous avez terminé, éteignez l'appareil, débranche la fiche de la prise et laissez le gril refroidir complètement. Retirez ensuite les plaques de cuisson et le bac de récupération et nettoyez le gril et tous les éléments tel que décrit au chapitre NETTOYAGE ET ENTRETIEN.

**IMPORTANT :** Utilisez des ustensiles de cuisson en plastique ou en bois pour retirer les aliments. Sinon, vous risquez d'endommager le revêtement antiadhésif !

## Durées de cuisson et test de cuisson

### Durées de cuisson

Pour les aliments frais ou entièrement décongelés, l'appareil a besoin de 2-3 minutes environ pour atteindre la bonne température de fonctionnement. Le temps de cuisson restant est alors de 5-6 minutes environ.

- Pour la cuisson d'aliments et fruits de mer surgelés, comptez 2-3 minutes de plus.
- Pour cuire de la viande et des volailles comptez 3-6 minutes de plus.

Ces durées sont données à titre indicatif. Les durées réelles de cuisson dépendent de l'épaisseur et de la densité des aliments.

### Test de cuisson

- Avant de servir, vérifiez que les aliments sont bien cuits. En cas de doute, prolongez un peu la cuisson.
- Cuisez de la viande, des volailles et de la viande hachée jusqu'à ce que le jus exprimé soit clair.
- Faites cuire le poisson jusqu'à ce que la chair soit entièrement opaque.
- Pour la cuisson d'aliments emballés, suivez les indications sur l'emballage.

# Nettoyage et entretien

## Avant le nettoyage

- Assurez-vous que le gril est éteint et que la fiche est retirée de la prise.
- Avant de le nettoyer, laissez l'appareil refroidir complètement.

## Nettoyage du boîtier

- Essuyez le boîtier avec un chiffon doux et humide ou une éponge.
- Séchez la surface avec soin avant de rebrancher la fiche.

## Nettoyage du bac de récupération

- Retirez le bac de l'appareil et videz-le.
- Lavez le bac avec une éponge douce dans l'eau savonneuse.
- Rincez le bac à l'eau claire et laissez-le sécher entièrement avant de le replacer dans l'appareil et de rebrancher la fiche.

## Nettoyage des plaques de cuisson

1. Assurez-vous que les plaques de cuisson sont complètement refroidies.
2. Retirez les plaques de cuisson.
3. Retirez les restes d'aliments cuits avec le grattoir fourni.
4. Vous pouvez laver les plaques de cuisson au lave-vaisselle. Si vous lavez les plaques à la main, nettoyez-les avec une éponge douce dans l'eau savonneuse. Rincez ensuite les plaques à l'eau claire et faites-les sécher complètement avant de rebrancher la fiche.

## Stockage de l'appareil

- Assurez-vous que tous les éléments sont nettoyés et séchés avant de les remettre dans l'appareil.
- remettez ensuite les éléments, fermez le couvercle et glissez l'entretoise en position VERROUILLÉ . Le couvercle est maintenant bien verrouillé. Cela lui évitera de s'ouvrir pendant le transport.
- Enroulez le câble autour de la base et rangez l'appareil dans un endroit sec.

**IMPORTANT :** Pour le nettoyage, n'utilisez jamais de produits abrasifs, de tampons à récurer ou de grattoirs en métal. Ne plongez jamais l'appareil dans l'eau ni dans d'autres liquides.



## Identification et résolution des problèmes

| Problème                                                                      | Cause possible                                                          | Solution                                                                                                                                                          |
|-------------------------------------------------------------------------------|-------------------------------------------------------------------------|-------------------------------------------------------------------------------------------------------------------------------------------------------------------|
| Le témoin de fonctionnement ne s'allume pas, bien que l'appareil soit allumé. | La fiche n'est pas branchée.                                            | Branchez la fiche dans la prise.                                                                                                                                  |
|                                                                               | Le fusible est usé ou brûlé.                                            | Vérifiez le fusible de votre tableau électrique et remplacez-le si besoin.                                                                                        |
|                                                                               | La prise est endommagée.                                                | Essayez sur une autre prise.                                                                                                                                      |
| Il y a un court-circuit.                                                      | Il y a trop d'appareils branchés sur la même prise.                     | Ne branchez pas l'appareil sur des prises déjà occupées par d'autres appareils.                                                                                   |
| De l'huile s'échappe de l'appareil.                                           | Le bac de récupération n'a pas été installé correctement, voire oublié. | Installez correctement le bac de récupération.                                                                                                                    |
|                                                                               | Le bac de récupération est plein.                                       | Eteignez l'appareil, retirez le bac de récupération et videz-le.                                                                                                  |
| On ne peut pas ouvrir l'appareil entièrement.                                 | Vous avez relâché l'entretoise en ouvrant l'appareil.                   | Tirez l'entretoise complètement vers l'avant et tenez-la fermement pendant que vous basculez complètement le couvercle. Ensuite seulement, relâchez l'entretoise. |

## Déclaration de conformité

Fabricant : Chal-Tec GmbH, Wallstraße 16, 10179 Berlin, Allemagne.



Ce produit est conforme aux directives européennes suivantes :  
 2014/30/UE (CEM)  
 2014/35/UE (LVD)  
 2011/65/UE (RoHS)

Gentile cliente,

La ringraziamo per aver acquistato il nostro prodotto. La preghiamo di leggere attentamente le seguenti istruzioni e di seguirle per evitare eventuali danni. Si declina ogni responsabilità per danni derivati da una mancata osservazione delle avvertenze di sicurezza e da un uso improprio del dispositivo.

## Indice

|                                           |    |
|-------------------------------------------|----|
| Dati tecnici                              | 34 |
| Avvertenze di sicurezza                   | 34 |
| Smaltimento                               | 35 |
| Descrizione del prodotto e simboli        | 36 |
| Avvertenze per il primo utilizzo          | 39 |
| Grigliare sulla griglia aperta            | 39 |
| Griglia a contatto e impostazione altezza | 40 |
| Tempi di cottura e prova cottura          | 41 |
| Pulizia e manutenzione                    | 42 |
| Ricerca e risoluzione dei problemi        | 43 |
| Dichiarazione di conformità               | 43 |

## Dati tecnici

|                        |                          |
|------------------------|--------------------------|
| Articolo numero        | 10031664                 |
| Alimentazione          | 220-240 V ~ 50-60 Hz     |
| Potenza                | 1650-2000 W              |
| Dimensioni (A x L x P) | 130 mm x 365 mm x 400 mm |
| Peso                   | 4 kg                     |

## Avvertenze di sicurezza

- Leggere attentamente tutte le istruzioni prima dell'uso e conservare il manuale per consultazioni future.
- In caso di cessione a terzi del dispositivo, cedere al nuovo utente anche il presente manuale.
- Un utilizzo improprio può comportare infortuni o danni al dispositivo.
- Il dispositivo non è per un uso commerciale. Non utilizzare il dispositivo all'aperto.
- Prima dell'uso verificare la tensione sulla targhetta identificativa. Collegare il dispositivo ad una presa che corrisponde alla tensione indicata.
- Staccare la spina dalla presa prima di pulire il dispositivo o in caso di inutilizzo prolungato.



### ATTENZIONE

Pericolo di ustioni! I componenti del dispositivo diventano molto caldi durante l'uso. Toccare il dispositivo solo tramite l'impugnatura e non toccare altri componenti.

- Non immergere mai il dispositivo in acqua o in altri liquidi per evitare il pericolo di scosse elettriche e di corto circuito.
- I bambini non sono in grado di riconoscere i pericoli che scaturiscono da un utilizzo improprio del dispositivo. Pertanto i bambini non devono mai utilizzare apparecchi elettrici senza essere sorvegliati.
- Le riparazioni possono essere eseguite solo da un tecnico specializzato e sono necessarie se il dispositivo è stato danneggiato, se il cavo di alimentazione o la spina sono danneggiati, se sono caduti liquidi o oggetti al di sopra del dispositivo, se il dispositivo è stato esposto alla pioggia o all'umidità oppure se è caduto o non funziona correttamente.
- Assicurarsi che il cavo di alimentazione non tocchi angoli appuntiti o superfici calde.
- Assicurarsi che il cavo di alimentazione non tocchi le piastre e che non rimanga incastrato tra le piastre.
- Posizionare il dispositivo su una superficie piana, stabile e lontano da fiamme vive o da altre fonti di calore.
- Non lasciare il dispositivo incustodito mentre è in funzione.
- Le piastre per grigliare restano calde dopo l'uso. Farle raffreddare prima di pulirle.
- Il pane nella griglia può bruciarsi. Non collocare il dispositivo vicino a tende o ad altri materiali infiammabili.
- I bambini maggiori di 8 anni, le persone con capacità fisiche e mentali ridotte possono utilizzare il dispositivo solo se un supervisore responsabile della loro sicurezza ha prima spiegato loro le funzioni e le avvertenze di sicurezza.
- Prestare attenzione che i bambini non giochino con il dispositivo.
- Se il cavo di alimentazione o la spina sono danneggiati, farli sostituire dal produttore, da un tecnico competente o da un centro assistenza.
- Non collegare il dispositivo ad un timer esterno o ad una presa con telecomando.

## Smaltimento



Se sul prodotto è presente la figura a sinistra (il cassonetto dei rifiuti mobile sbarrato), si applica la direttiva europea 2002/96/CE. Questi prodotti non possono essere smaltiti con i rifiuti normali. Informarsi sulle disposizioni vigenti in merito alla raccolta separata di dispositivi elettrici ed elettronici. Non smaltire i vecchi dispositivi con i rifiuti domestici. Grazie al corretto smaltimento dei vecchi dispositivi, si proteggono il pianeta e la salute delle persone da possibili conseguenze negative. Il riciclo di materiali aiuta a ridurre il consumo di materie prime.

## Descrizione del prodotto e simboli

### Componenti

- 1 Tasto di sblocco per rimozione piastra superiore
- 2 Tasto di sblocco per rimozione piastra inferiore
- 3 Piastra antiaderente
- 4 Alloggiamento inferiore
- 5 Manopola temperatura
- 6 Ciotola raccogliogocce rimovibile
- 7 Coperchio flessibile
- 8 Alloggiamento superiore
- 9 Vano cavo
- 10 Impugnatura in acciaio inossidabile
- 11 Braccio
- 12 Levetta per distanziatore
- 13 Distanziatore per impostazione altezza
- 14 Rosso: spia di operatività  
Verde: spia riscaldamento
- 15 Interruttore on/off

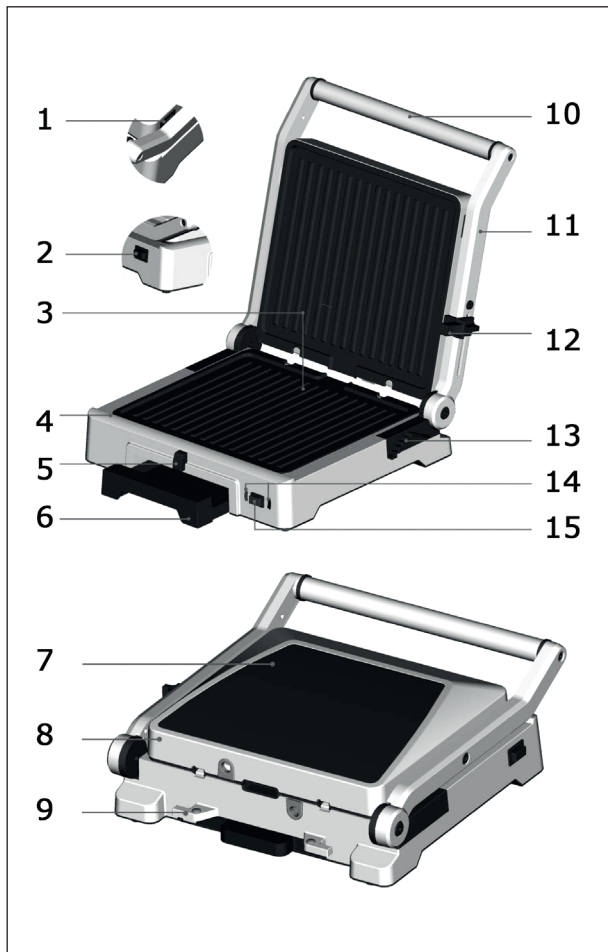

### Simboli sul coperchio

|  |                    |
|--|--------------------|
|  | Griglia aperta     |
|  | Sblocco            |
|  | Blocco             |
|  | Griglia a contatto |
|  | Distanziatore      |

## Avvertenze per il primo utilizzo

- 1 Leggere attentamente tutte le istruzioni e conservare il manuale per consultazioni future.
- 2 Rimuovere completamente il materiale di imballaggio e conservarlo fino a quando non si è accertato che il dispositivo non si sia danneggiato durante il trasporto e che funzioni correttamente.
- 3 Pulire le piastre e la ciotola raccogliogocce con un panno morbido e umido. Infine asciugare i componenti con cura.
- 4 Accertarsi di aver reinserito correttamente le piastre.
- 5 Srotolare il cavo e inserire la spina nella presa. Ora è possibile utilizzare il dispositivo.

## Grigliare sulla griglia aperta



### Preparazione

- Accertarsi che la ciotola raccogliogocce sia inserita correttamente nel dispositivo.
- Accertarsi che le piastre siano state reinserite correttamente nel dispositivo.
- Collocare il dispositivo su una superficie piana, stabile e resistente al calore.

### Mettere in funzione la griglia e aprirla

1. Srotolare completamente il cavo, inserire la spina nella presa e accendere il dispositivo. La spia di operatività si accende.
2. Ruotare la manopola per impostare la temperatura (da MIN a MAX) e far preriscaldare la griglia per 10 minuti.
3. Quando la griglia si è riscaldata alla temperatura desiderata, la spia di controllo verde si accende.

#### Aprire la griglia

- Accertarsi che la griglia si sia preriscaldata e che la spia di controllo si sia accesa in verde.
- Accertarsi che la piastra superiore sia chiusa e che la levetta sia in posizione SBLOCCO .
- Con la mano sinistra afferrare l'impugnatura. Con la mano destra posizionare la levetta su GRIGLIA APERTA  e tenerla in questa posizione mentre si apre completamente il coperchio. Ora rilasciare la levetta.



4. Mettere gli alimenti sulle griglie.
5. Utilizzare utensili da cucina in plastica o in legno per rimuovere gli alimenti.
6. Al termine, far raffreddare completamente la griglia. Rimuovere le piastre e la ciotola raccogliogocce e lavare tutti i componenti come descritto nella sezione PULIZIA E MANUTENZIONE.

# Griglia a contatto e impostazione altezza

## Preparazione

- Accertarsi che la ciotola raccogliogocce sia inserita correttamente nel dispositivo.
- Accertarsi che le piastre siano inserite correttamente nel dispositivo.
- Collocare il dispositivo su una superficie piana, stabile e resistente al calore.

## Avviare la griglia e impostare l'altezza

1. Srotolare completamente il cavo, inserire la spina nella presa e accendere il dispositivo.
2. Ruotare la manopola per impostare la temperatura da MIN a MAX e far preriscaldare la griglia per 10 minuti.
3. Quando la griglia ha raggiunto la temperatura desiderata, la spia di controllo verde si accende.



### Aprire la griglia

- Accertarsi che la griglia si sia preriscaldata e che la spia di controllo si sia accesa in verde.
- Accertarsi che la piastra superiore sia chiusa e che la levetta sia in posizione SBLOCCO.
- Aprire il coperchio.

4. Mettere gli alimenti sulla griglia inferiore.
5. Prima di chiudere il coperchio, scegliere una delle seguenti opzioni:

### Griglia a contatto con coperchio flessibile

Il coperchio è incernierato e pertanto può essere posizionato orizzontalmente sugli alimenti i quali vengono cotti in maniera uniforme.

1. Se si cuociono pochi alimenti sulla griglia, sistemarli al centro o sulla parte posteriore.
2. Abbassare il coperchio a metà e spostare la levetta in posizione GRIGLIA A CONTATTO .
3. Abbassare il coperchio fino a quando si blocca e poi rilasciarlo.
4. Quando gli alimenti sono cotti, aprire il coperchio e spostare la levetta in posizione SBLOCCO .
5. Rimuovere gli alimenti e abbassare completamente il coperchio fino a bloccarlo.

|                                  |                                                                                                                                                                                                                                                                                                                                                                                                                                                                                                                                                                                                                                                                                                                                                                                                                                                                                                                                                                |                                                                                    |
|----------------------------------|----------------------------------------------------------------------------------------------------------------------------------------------------------------------------------------------------------------------------------------------------------------------------------------------------------------------------------------------------------------------------------------------------------------------------------------------------------------------------------------------------------------------------------------------------------------------------------------------------------------------------------------------------------------------------------------------------------------------------------------------------------------------------------------------------------------------------------------------------------------------------------------------------------------------------------------------------------------|------------------------------------------------------------------------------------|
| Griglia con impostazione altezza | <p>Il distanziatore con levetta regolabile impedisce che il coperchio si poggi direttamente sugli alimenti e permette di cuocere alimenti delicati come il pesce o di abbrustolire toast e panini di spessore differente.</p>                                                                                                                                                                                                                                                                                                                                                                                                                                                                                                                                                                                                                                                                                                                                  |  |
|                                  | <ol style="list-style-type: none"> <li>1. Se si cuociono solo pochi alimenti sulla griglia, sistemarli al centro o nella parte posteriore.</li> <li>2. Abbassare il coperchio a metà e posizionare la levetta su <b>DISTANZIATORE</b> , Abbassare il coperchio.</li> <li>3. Se la distanza con gli alimenti è ancora troppa, afferrare l'impugnatura e posizionare la levetta in direzione <b>GRIGLIA A CONTATTO</b>  fino a quando la distanza con gli alimenti e con il coperchio è corretta.</li> <li>4. Quando gli alimenti sono cotti, aprire il coperchio e posizionare la levetta in posizione <b>SBLOCCO</b> .</li> <li>5. Togliere gli alimenti e abbassare completamente il coperchio.</li> </ol> |                                                                                    |

6. Al termine spegnere il dispositivo, staccare la spina dalla presa e far raffreddare completamente la griglia. Rimuovere le piastre e la ciotola raccogliogocce e pulire la griglia e tutti i componenti come descritto nella sezione **PULIZIA E MANUTENZIONE**.

**IMPORTANTE:** utilizzare solo utensili da cucina in legno o in plastica per rimuovere gli alimenti. In caso contrario il rivestimento antiaderente può danneggiarsi!

## Tempi di cottura e controllo cottura

### Tempi di cottura

Per gli alimenti freschi o completamente scongelati il dispositivo necessita di 2-3 minuti per raggiungere la temperatura di esercizio. Il tempo di cottura rimanente sarà di 5-6 minuti.

- Per cuocere surgelati e frutti di mare, aggiungere 2-3 minuti.
- Per cuocere carne e pollame, aggiungere 3-6 minuti.

I tempi riportati sono indicativi. Il tempo reale di cottura dipende dallo spessore degli alimenti.

### Controllo cottura

- Prima di servire gli alimenti, verificare che siano cotti. In caso di dubbi, cuocere gli alimenti ancora per un po'.
- Cuocere la carne, il pollame, la carne macinata fino a quando il succo che fuoriesce diventa chiaro.
- Cuocere il pesce fino a quando la carne diventa opaca.
- In caso di cottura di alimenti confezionati, seguire le istruzioni sulla confezione.

# Pulizia e manutenzione

## Prima della pulizia

- Accertarsi che il dispositivo sia spento e che la spina sia stata staccata dalla presa.
- Far raffreddare completamente il dispositivo prima della pulizia.

## Pulizia delle superfici esterne

- Lavare le superfici esterne con un panno morbido e umido.
- Asciugare con cura le superfici prima di inserire di nuovo la spina nella presa.

## Pulizia della ciotola raccogliocce

- Rimuovere la ciotola dal dispositivo e svuotarla.
- Lavare la ciotola con acqua e sapone utilizzando un panno morbido.
- Lavare la ciotola con un panno morbido e farla asciugare prima di inserirla di nuovo nel dispositivo e di inserire la spina nella presa.

## Pulizia delle piastre

1. Accertarsi che le piastre si siano raffreddate completamente.
2. Rimuovere le piastre.
3. Rimuovere i resti di alimenti utilizzando il raschietto incluso nella consegna.
4. E' possibile lavare le piastre in lavastoviglie. Se si lavano le piastre a mano, utilizzare un po' di sapone e un panno morbido. Sciacquare in seguito le piastre con acqua pulita e farle asciugare completamente, prima di inserirle di nuovo nel dispositivo. Inserire la spina nella presa.

## Conservare il dispositivo

- Accertarsi di aver pulito tutti i componenti e che questi siano completamente asciutti prima di inserirli di nuovo nel dispositivo.
- Inserire di nuovo i componenti, chiudere il coperchio e posizionare la levetta su BLOCCO . Ora il coperchio è sigillato. In questo modo si impedisce che il coperchio si apra inavvertitamente durante il trasporto.
- Avvolgere il cavo e conservare il dispositivo in un luogo asciutto.

**IMPORTANTE:** non utilizzare per la pulizia detersivi aggressivi, prodotti abrasivi, spugnette abrasive o raschietti in metallo. Non immergere mai il dispositivo in acqua o in altri liquidi.



## Ricerca e risoluzione dei problemi

| Problema                                                              | Causa possibile                                       | Soluzione                                                                                                                                          |
|-----------------------------------------------------------------------|-------------------------------------------------------|----------------------------------------------------------------------------------------------------------------------------------------------------|
| La spia di controllo non si accende anche se il dispositivo è acceso. | La spina non è stata inserita nella presa.            | Inserire la spina nella presa.                                                                                                                     |
|                                                                       | Il fusibile è allentato oppure rotto.                 | Controllare il fusibile nella cassetta dei fusibili e sostituirlo se necessario.                                                                   |
|                                                                       | La presa è guasta.                                    | Provare un'altra presa.                                                                                                                            |
| C'è un corto circuito.                                                | Sono stati collegati troppi dispositivi ad una presa. | Collegare il dispositivo ad una presa alla quale non sono collegati altri dispositivi.                                                             |
| L'olio cola dal dispositivo.                                          | La ciotola raccogliogocce è piena.                    | Spegnere il dispositivo, rimuovere la ciotola raccogliogocce e svuotarla.                                                                          |
| Il dispositivo non si apre completamente.                             | La levetta è stata rilasciata durante l'apertura.     | Tirare la levetta in avanti e tenerla ferma mentre si apre completamente il coperchio. Rilasciare la levetta solo al termine di questa operazione. |

## Dichiarazione di conformità

Produttore: Chal-Tec GmbH, Wallstraße 16, 10179 Berlino, Germania.



Questo prodotto è conforme alle seguenti direttive europee:

2014/30/UE (EMC)

2014/35/UE (LVD)

2011/65/UE (RoHS)