

KLARSTEIN NIELSTREIT
TEIN NIELSTREIT KLAR
KLARSTEIN NIELSTREIT
TEIN NIELSTREIT KLAR
KLARSTEIN NIELSTREIT
TEIN NIELSTREIT KLAR
KLARSTEIN NIELSTREIT

KLARSTEIN

Bad-Heizung

Bathroom Heater

Calefacción de baño

Chauffage de salle de bains

Stufa da bagno

Hinweis: Dieses Produkt ist nur für gut isolierte Räume oder für den gelegentlichen Gebrauch geeignet.

Note: This product is only suitable for well insulated spaces or occasional use.

Advertencia: Este producto está indicado únicamente en lugares abrigados o para una utilización puntual.

Remarque : Ce produit ne peut être utilisé que dans des locaux bien isolés ou de manière occasionnelle.

Nota: Questo prodotto è adatto solo per spazi ben isolati o uso occasionale.

10033016 10033017 10033018 10033019

Sehr geehrter Kunde,

wir gratulieren Ihnen zum Erwerb Ihres Gerätes. Lesen Sie die folgenden Hinweise sorgfältig durch und befolgen Sie diese, um möglichen Schäden vorzubeugen. Für Schäden, die durch Missachtung der Hinweise und unsachgemäßen Gebrauch entstehen, übernehmen wir keine Haftung. Scannen Sie den folgenden QR-Code, um Zugriff auf die aktuellste Bedienungsanleitung und weitere Informationen rund um das Produkt zu erhalten:



INHALTSVERZEICHNIS

Technische Daten	3
Konformitätserklärung	3
Produktdatenblatt	4
Sicherheitshinweise	5
Geräteübersicht	8
Bedienfeld	9
Bedienung	10
Hinweise zur Entsorgung	14

TECHNISCHE DATEN

Artikelnummer	10033016 10033017	
Leistung (Watt)	1000/2000	
Stromversorgung	220-240 V ~ 50/60 Hz	
Zubehör	Rollen weiß	Rollen schwarz
Artikelnummer	10033018	10033019

KONFORMITÄTSERKLÄRUNG

Hersteller:

Chal-Tec GmbH, Wallstraße 16, 10179 Berlin, Deutschland.



Dieses Produkt entspricht den folgenden Europäischen Richtlinien:

2014/30/EU (EMV)
 2014/35/EU (LVD)
 2011/65/EU (RoHS)
 2009/125/EG (ErP)

PRODUKTDATENBLATT

Artikelnummer(n)	10033016 10033017					
Angabe	Symbol	Wert	Einheit	Angabe	Einheit	
Wärmeleistung				Nur bei elektrischen Speicher-Einzelraumheizgeräten: Art der Regelung der Wärmezufuhr		
Nennwärmeleistung	P_{nom}	2,0	kW	Manuelle Regelung der Wärmezufuhr mit integriertem Thermostat	nein	
Mindestwärmeleistung (Richtwert)	P_{min}	1,0	kW	Manuelle Regelung der Wärmezufuhr mit Rückmeldung der Raum- und/oder Außentemperatur	nein	
Maximale kontinuierliche Wärmeleistung	$P_{max,c}$	2,0	kW	Elektronische Regelung der Wärmezufuhr mit Rückmeldung der Raum- und/oder Außentemperatur	nein	
Hilfsstromverbrauch				Wärmeabgabe mit Gebläseunterstützung		
Bei Nennwärmeleistung (Ventilator-Motor)	$e_{l,max}$	1,890	kW	Art der Wärmeleistung/Raumtemperaturkontrolle		
Bei Mindestwärmeleistung (Ventilator-Motor)	$e_{l,min}$	0,946	kW	Einstufige Wärmeleistung, keine Raumtemperaturkontrolle	nein	
Im Bereitschaftszustand	$e_{l,SB}$	0,38	W	Zwei oder mehr manuell einstellbare Stufen, keine Raumtemperaturkontrolle	nein	
				Raumtemperaturkontrolle mit mechanischem Thermostat	nein	
				Mit elektronischer Raumtemperaturkontrolle	nein	
				Mit elektronischer Raumtemperaturkontrolle und Tageszeitregelung	nein	
				Mit elektronischer Raumtemperaturkontrolle und Wochentagsregelung	ja	
				Sonstige Regelungsoptionen		
				Raumtemperaturkontrolle mit Präsenzerkennung	nein	
				Raumtemperaturkontrolle mit Erkennung offener Fenster	ja	
				Mit Fernbedienungsoption	nein	
				Mit adaptiver Regelung des Heizbeginns	nein	
				Mit Betriebszeitbegrenzung	nein	
Mit Schwarzkugelsensor	nein					
Kontaktangaben	Chal-Tec GmbH, Wallstraße 16, 10179, Berlin, Deutschland					

SICHERHEITSHINWEISE

- Lesen Sie alle Anweisungen, bevor Sie dieses Gerät benutzen.
- Lassen Sie das Gerät nicht unbeaufsichtigt, wenn es in Betrieb ist.
- Diese Heizung wird während der Benutzung heiß. Berühren Sie nicht die heißen Oberflächen.



VORSICHT: Verbrennungsgefahr!

Einige Teile dieses Produktes können sehr heiß werden und Verbrennungen verursachen. Besondere Aufmerksamkeit ist erforderlich, wenn Kinder und schutzbedürftige Personen anwesend sind.

- Bewegen Sie das Gerät nicht, wenn es in Betrieb ist. Warten Sie, bis die Heizung vollständig abgekühlt ist, bevor Sie sich bewegen, und überprüfen Sie, ob sie vom Stromnetz getrennt wurde.
- Stellen Sie das Gerät mindestens 1 m entfernt von leicht brennbaren Materialien wie Möbeln, Bäumen, Blättern, trockenem Gras und Sträuchern auf.
- Die Heizung darf nicht mit dem Heizelement nach oben zur Decke zeigen. Das Heizelement muss der zu beheizenden Fläche zugewandt sein.

Hinweis: Um eine Überhitzung zu vermeiden, darf die Heizung nicht abgedeckt werden. Benutzen Sie das Gerät nicht zum Trocknen von Kleidung.

- Halten Sie Kinder und Haustiere vom Gerät fern.
- Kinder ab 8 Jahren, physisch und körperlich eingeschränkte Menschen dürfen das Gerät nur benutzen, wenn sie vorher von einer für Sie verantwortlichen Aufsichtsperson ausführlich mit den Funktionen und den Sicherheitsvorkehrungen vertraut gemacht wurden. Achten Sie darauf, dass Kinder nicht mit dem Gerät spielen. Kinder ab 8 Jahren dürfen das Gerät nur unter Aufsicht reinigen.
- Kinder dürfen nicht mit dem Gerät spielen. Die Reinigung und Wartung darf von Kindern nicht ohne Aufsicht durchgeführt werden.
- Benutzen Sie das Gerät nicht, wenn es Anzeichen von Schäden oder Fehlfunktionen zeigen.
- Versuchen Sie nicht, elektrische oder mechanische Funktionen an diesem Gerät zu reparieren oder einzustellen. Das Gerät enthält keine vom Benutzer zu wartenden Teile. Nur eine qualifizierte Elektrofachkraft sollte Wartungs- oder Reparaturarbeiten durchführen. Der Versuch, das Gerät selbst zu reparieren, führt zum Erlöschen der Garantie.
- Wenn das Netzkabel beschädigt ist, muss es vom Hersteller, seinem Kundendienst oder ähnlich qualifizierten Personen ausgetauscht werden, um eine Gefährdung zu vermeiden.

- Fassen Sie das Heizelement nicht mit bloßen Händen an. Wenn es versehentlich berührt wird, entfernen Sie Fingerabdrücke mit einem weichen Tuch, da sich diese sonst in das Element einbrennen und einen vorzeitigen Ausfall der Heizung verursachen.
- Ersetzen Sie das Heizelement nicht oder versuchen Sie nicht, es zu entfernen.
- Dieses Produkt ist für den Innen- und Außenbereich geeignet. Verwenden Sie diese Heizung nicht in der unmittelbaren Umgebung eines Bades, einer Dusche oder eines Schwimmbades.
- Dieses Produkt darf nicht über einen längeren Zeitraum der Witterung ausgesetzt werden.
- Berühren Sie den Stecker nicht mit nassen oder feuchten Händen.
- Verlegen Sie das Netzkabel nicht unter Teppichböden. Decken Sie das Netzkabel nicht mit Teppichen, Läufern oder ähnlichen Abdeckungen ab. Verlegen Sie das Netzkabel so, dass keiner darüber stolpert.
- Wickeln Sie das Netzkabel nicht um das Gerät.
- Achten Sie darauf, dass keine Fremdkörper in die Lüftung oder Öffnung der Heizung eindringen, da dies zu Stromschlag, Feuer oder Beschädigung des Gerätes führen kann.
- Um einen möglichen Brand zu vermeiden, dürfen die Lüftungsschlitze nicht blockiert werden.
- Die Heizung hat heiße und funkenbildende Teile im Inneren. Verwenden Sie sie nicht in Bereichen, in denen Benzin, Farbe, explosive und/oder brennbare Flüssigkeiten verwendet oder gelagert werden. Halten Sie das Gerät von heißen Oberflächen und offenen Flammen fern.
- Vermeiden Sie nach Möglichkeit die Verwendung eines Verlängerungskabels, da dieses überhitzen und einen Brand verursachen kann. Wenn Sie jedoch ein Verlängerungskabel verwenden müssen, vergewissern Sie sich, dass es für den Einsatz im Freien geeignet ist und vorzugsweise mit einem Schutzschalter ausgestattet oder angeschlossen ist.
- Vergewissern Sie sich immer, dass das Heizgerät in eine geeignete, für den Außeneinsatz geprüfte Steckdose eingesteckt ist.
- Ziehen Sie immer den Netzstecker und vergewissern Sie sich, dass das Gerät vollständig kalt ist, bevor Sie es transportieren, reinigen oder lagern.
- Dieses Heizgerät ist nur für den Hausgebrauch bestimmt und sollte nicht für gewerbliche Zwecke verwendet werden. Jede andere, vom Hersteller nicht empfohlene Verwendung kann zu Bränden, Stromschlägen oder Verletzungen von Personen führen.
- Die Verwendung von Aufsätzen am Heizgerät wird nicht empfohlen.
- Verwenden Sie dieses Heizgerät nicht mit einer programmierbaren Steckdose, einer Zeitschaltuhr, einer separaten Fernbedienung oder einem anderen Gerät, welches das Heizgerät automatisch einschaltet, da eine Brandgefahr besteht, wenn das Heizgerät abgedeckt oder falsch positioniert ist.

MONTAGE

Artikelnummer	Produkt
10033016	Bad-Heizkörper aus Metall weiß
10033017	Badheizkörper aus Metall schwarz
10033018	weiße Rollen
10033019	schwarze Rollen

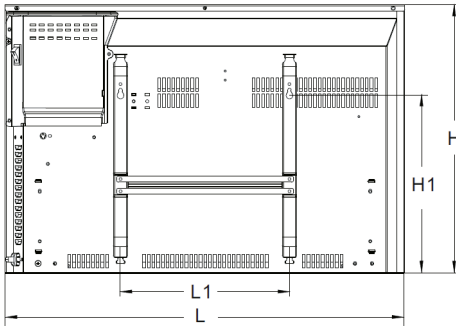

Abmessungen

L (mm)	H (mm)	L1 (mm)	H1 (mm)
830	400	250	254

Heizgerät an der Wand montieren und demontieren

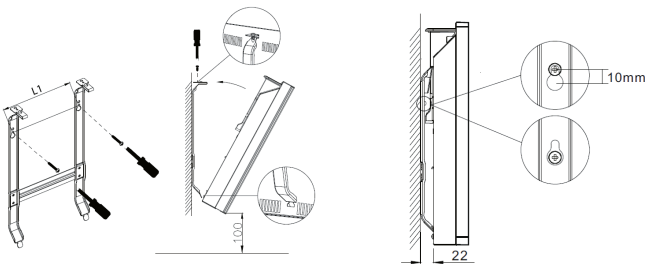

Wandmontage

Heizgerät von der Wand abnehmen

Rollen installieren und entfernen

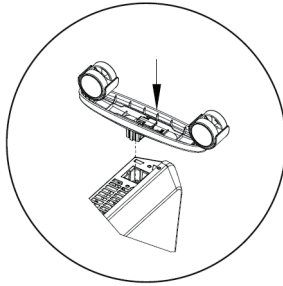

Wenn die Montage abgeschlossen ist, hören Sie einen Klick.

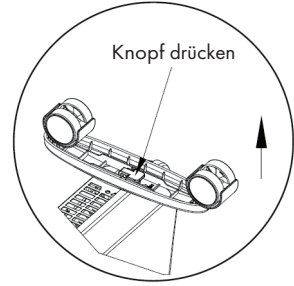

Drücken Sie den Knopf nach oben, um die Rollen abzunehmen.

GERÄTEÜBERSICHT

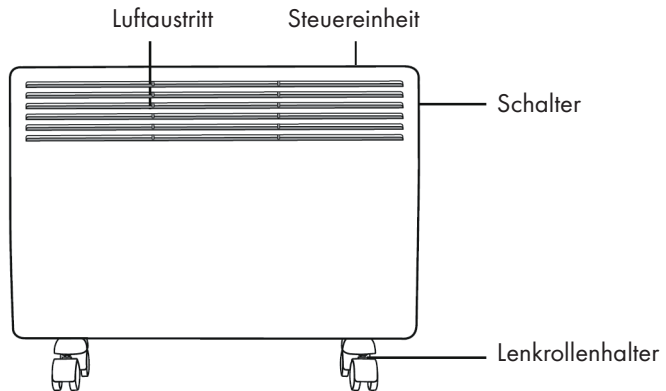

BEDIENFELD

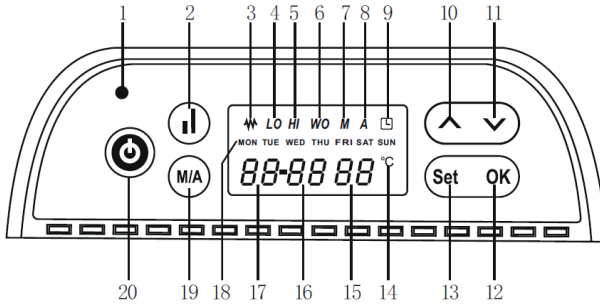

- 1 Betriebsanzeige
- 2 Heizleistung
- 3 Heizungsanzeige
- 4 Anzeige halbe Heizleistung (LO)
- 5 Anzeige volle Heizleistung (HI)
- 6 Anzeige Fenster offen (WO)
- 7 Anzeige Manueller Modus (M)
- 8 Anzeige Auto-Modus (A)
- 9 Timer-Anzeige
- 10 Einstelltaste Aufwärts (+)
- 11 Einstelltaste Abwärts (-)
- 12 Programm bestätigen (OK)
- 13 Programm-Einstellungen (Set)
- 14 Grad Celsius-Symbol (°C)
- 15 Temperaturanzeige
- 16 Minutenanzeige
- 17 Stundenanzeige
- 18 Wochentaganzeige
- 19 Taste Auto-/Manueller Modus
- 20 Start/Stopp-Taste
- 21 Ein/Aus-Schalter

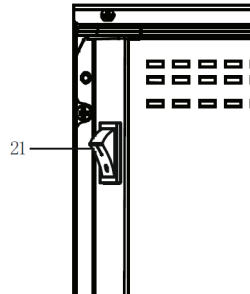

BEDIENUNG

Inbetriebnahme

- Nehmen Sie die Heizung vorsichtig aus dem Karton. Bitte bewahren Sie den Karton für die Lagerung außerhalb der Saison auf.
- Stellen Sie sicher, dass der Ein/Aus-Schalter (21) ausgeschaltet ist, bevor Sie das Gerät anschließen.
- Achten Sie darauf, dass die Heizung gemäß der Montageanleitung vollständig montiert ist.
- Es ist besser, dieselbe Steckdose nicht mit anderen elektrischen Geräten mit hoher Leistung zu verwenden, um eine Überlastung des Stromkreises zu vermeiden.

Einschalten

- Wenn das Produkt an die Stromversorgung angeschlossen ist, leuchtet das rote/blaue Licht der Betriebsanzeige (1) auf.
- Drücken Sie die Start/Stop-Taste (20), ein kurzes Brummen ertönt und das Gerät ist eingeschaltet.
- Das Display zeigt die folgenden Einstellungen an: Die Tagesanzeige (18) zeigt den Wochentag an (Voreinstellung ist MON), die Stundenanzeige (17) die Stunden, die Minutenanzeige (16) die Minuten, die Temperaturanzeige (15) die Raumtemperatur, wobei Grad Celsius (°C) normalerweise voreingestellt ist. Der Auto-Modus (A) ist aktiviert (Weckereignisse, Voreinstellung Auto-Modus), die System-Standard-einstellung ist 35°C. Wenn das Gerät während des Betriebs plötzlich ausgeht, wacht das System wieder auf und arbeitet entsprechend der letzten Einstellung weiter.

Datum und Uhrzeit einstellen

- 1 Beim Einschalten die Tasten „OK“ (12) und „Set“ (13) gleichzeitig 5 Sekunden lang drücken, die Wochentag-Anzeige (18) blinkt.
- 2 Drücken Sie auf die Aufwärts-Taste (10) und Abwärts-Taste (11), um das Datum auszuwählen, bestätigen Sie durch Drücken der „Set“-Taste (13) das Datum. Die Wochentagsanzeige (18) hört auf zu blinken.
- 3 Nun beginnt die Anzeige der Stunden (17) zu blinken, drücken Sie die Aufwärts-Taste (10) und Abwärts-Taste (11), um die Stunde auszuwählen.
- 4 Nach Drücken der „Set“-Taste (13) können die Minuten eingestellt werden, signalisiert durch das Blinken der Minuten-Anzeige (16).
- 5 Speichern Sie die Einstellungen durch Drücken der „OK“-Taste (12) und verlassen Sie das Einstellungsmenü.

Temperatur einstellen

- Der Auto-Modus ist identisch mit manuellen Modus, voreingestellte Einheit ist °C.
- Ist das Gerät eingeschaltet, dann können Sie mit der Aufwärts- (10) und Abwärts-Taste (11) die Temperatur auswählen, wenn die Temperatur-Anzeige (15) blinkt.

- Erfolgt nach Beendigung der Einstellung 10 Sekunden lang keine Aktion, speichert das System automatisch die Einstellung und verlässt das Menü.

Timer einstellen

Den Timer im Manuellen Modus einstellen (24-Stunden-Timer)

- 1 Drücken Sie die Taste Auto-/Manueller Modus (19), um den manuellen Modus auszuwählen. In der Anzeige Manueller Modus (7) erscheint das „M“.
- 2 Drücken Sie „Set“-Taste (13), um die Stunde des Timers zum Beenden der Heizung einzustellen. Drücken Sie die Aufwärts-(10) und Abwärts-Taste (11), um die Stunde auszuwählen (Wenn die ausgewählte Stunde kleiner als die aktuelle Stunde ist, wird das System automatisch am nächsten Tag aktiviert).
- 3 Drücken Sie die „Set“-Taste (13), um die Minute des Timers zum Beenden der Heizung einzustellen (wenn die eingestellte Stunde mit der aktuellen Stunde identisch ist, die ausgewählte Minute aber kleiner als die aktuelle Minute ist, wird das System automatisch am nächsten Tag aktiviert).
- 4 Drücken Sie die „OK“-Taste (12), um die Timer-Einstellung zu speichern und zu beenden. Das System wird zu der von Ihnen eingestellten Zeit gestoppt.

Den Timer im Auto-Modus einstellen (Wochenprogramm-Timer)

- 1 Drücken Sie die Taste Auto-/Manueller Modus (19), um den Auto-Modus auszuwählen. In der Anzeige Auto-Modus (8) erscheint das „A“.
- 2 Drücken Sie die „Set“-Taste (13), um den Arbeitstimer der Heizung einzustellen.
- 3 Drücken Sie die Aufwärts-(10) und Abwärts-Taste (11), um das Einstelldatum der Woche zu wählen.
- 4 Drücken Sie erneut die „Set“-Taste (13), um den ersten Arbeitstimer dieses Tages einzustellen.
- 5 Drücken Sie die Aufwärts-(10) und Abwärts-Taste (11), um die Stunde für den Heizstart einzustellen.
- 6 Drücken Sie erneut die „Set“-Taste (13) und wählen Sie mit der Aufwärts-(10) und Abwärts-Taste (11) das Stoppdatum der Heizung.
- 7 Drücken Sie die „Set“-Taste (13), um den ersten Zeitabschnitt zu bestätigen. Die eingestellte Stopp-Zeit erscheint in der Wochentaganzeige (18). Es gibt 4 Arbeitszeiten pro Tag.
- 8 Wiederholen Sie den obigen Vorgang, um die Arbeitszeit für andere Zeitabschnitte einzustellen (wenn die Startzeit mit der Stoppzeit übereinstimmt, bricht das System diesen Heizphase ab).

Ein- und Ausschalten

- Drücken Sie die Start/Stopp-Taste (20), um die Heizung ein- oder auszuschalten. Wenn Sie das System beenden, während es sich im Automatik-Modus befindet, funktioniert das je nach voreingestelltem Prozedere.
- Soll es hingegen längere Zeit ausgeschaltet bleiben, müssen Sie das System in den manuellen Modus umstellen und danach ausschalten. Befindet sich das System außerhalb der voreingestellten Arbeitszeit, schaltet es sich nach Drücken der Start/Stopp-Taste (20) ohne jegliche Aktion in 1 s ab.

Teilleistung und volle Leistung einstellen

- Drücken Sie die Heizleistungs-Taste (2), um die Leistung in Teil- oder Volllast zu ändern.
- Bei Volllast wird in der Anzeige volle Heizleistung (5) das „HI“ eingeblendet und in der Anzeige halbe Heizleistung (4) das „LO“ ausgeblendet.
- Bei Teillast ist in der Anzeige halbe Heizleistung (4) das „LO“ aktiviert und in der Anzeige volle Heizleistung (4) das „HI“ deaktiviert.

Manueller Modus und Auto-Modus

- Drücken Sie die Auto-/Manueller-Modus-Taste (19), um den Modus in Manuell oder Auto zu ändern.
- Im Manuellen Modus zeigt die Anzeige Manueller Modus (7) ein „M“ an, während das „A“ ausgeblendet ist.
- Im Auto-Modus wird in der Anzeige Auto-Modus (8) das „A“ angezeigt und das „M“ ist ausgeblendet.

Abschalt Speicherfunktion

- Drücken Sie den Ein/Aus-Schalter (20), um das Gerät aus- und wieder einzuschalten, oder, falls es sich im Standby befindet, schalten Sie es ein. Die Temperatur ist die zuletzt eingestellte.
- Sowohl der Auto-Modus-Timer als auch der Manuelle-Modus-Timer verfügen über eine Abschalt-Speicher-Funktion.

Stromspeicherfunktion abschalten

- Wird das Gerät unerwartet ausgeschaltet oder gibt es einen plötzlichen Stromausfall, leuchtet, falls die Stromzufuhr wieder da ist und das System ist ausgeschaltet, nur die Betriebsanzeige (1).
- Drücken Sie die Start/Stopp-Taste (20), um das System wieder einzuschalten. Das System arbeitet im zuletzt gespeicherten Modus.

Löschen

- Drücken Sie „OK“-Taste (12) für 5 Sekunden, bis ein „Di“-Ton zu hören ist, alle vorherigen Einstellungen des Wochentimer oder des Tagestimer wurden gelöscht.

Erkennung offener Fenster

- Wenn ein offenes Fenster erkannt wird, stoppt das Gerät die Heizung.

Erkennung offener Fenster löschen

- Drücken Sie zweimal die Start/Stopp-Taste (20) zum Aus- und Einschalten. In der Anzeige Fenster offen (6) ist die Kontrollleuchte „WO“ deaktiviert. Die Heizung befindet sich im Normalbetrieb.

Signalton

- Jedes Mal, wenn Sie eine Taste drücken, ertönt ein Signalton, bei längerem Drücken ertönt er nur einmal.

Kindersicherung

- Wenn das Gerät in Betrieb ist, drücken Sie gleichzeitig die Aufwärts- (10) und Abwärts (11)-Taste für 3 Sekunden. Das System wird gesperrt. Die Temperaturanzeige (15) zeigt zunächst „[]“ an und schaltet nach 5 Sekunden um auf die Raumtemperatur.
- Wenn Sie irgendeine Eingabe tätigen, wird 5 Sekunden lang „[]“ angezeigt, der Signalton ertönt und dann wird wieder die Raumtemperatur angezeigt.

Kindersicherung freischalten

- 1 Schalten Sie das Gerät mit der Start-/Stopp-Taste (20) aus.
- 2 Das Gerät schaltet in die Ruhephase.
- 3 Drücken Sie 3 Sekunden die Aufwärts- (10) und Abwärts (11)-Taste und die Kindersicherung wird aufgehoben.

HINWEISE ZUR ENTSORGUNG



Befindet sich die linke Abbildung (durchgestrichene Mülltonne auf Rädern) auf dem Produkt, gilt die Europäische Richtlinie 2012/19/EU. Diese Produkte dürfen nicht mit dem normalen Hausmüll entsorgt werden. Informieren Sie sich über die örtlichen Regelungen zur getrennten Sammlung elektrischer und elektronischer Gerätschaften. Richten Sie sich nach den örtlichen Regelungen und entsorgen Sie Altgeräte nicht über den Hausmüll. Durch die regelkonforme Entsorgung der Altgeräte werden Umwelt und die Gesundheit ihrer Mitmenschen vor möglichen negativen Konsequenzen geschützt. Materialrecycling hilft, den Verbrauch von Rohstoffen zu verringern.

Dear Customer,

Congratulations on purchasing this equipment. Please read this manual carefully and take care of the following hints to avoid damages. Any failure caused by ignoring the items and cautions mentioned in the instruction manual is not covered by our warranty and any liability. Scan the QR code to get access to the latest user manual and other information about the product:



CONTENT

Technical Data	15
Declaration of Conformity	15
Product Data Sheet	16
Safety Instructions	17
Device overview	20
Control panel	21
Operation	22
Disposal Considerations	26

TECHNICAL DATA

Item number	10033016 10033017	
Rated Power (Watt)	1000/2000	
Power supply	220-240 V ~ 50/60 Hz	
Accessories	Castors white	Castors black
Artikelnummer	10033018	10033019

DECLARATION OF CONFORMITY

Producer:

Chal-Tec GmbH, Wallstraße 16, 10179 Berlin, Germany.



This product is conform to the following European Directives:

2014/30/EU (EMC)
 2014/35/EU (LVD)
 2011/65/EU (RoHS)
 2009/125/EG (ErP)

PRODUCT DATA SHEET

Item number(s):	10033016 10033017						
Item	Symbol	Value	Unit	Item	Unit		
Heat output				Type of heat input, for electric storage local space heaters only			
Nominal heat output	P_{nom}	2,0	kW	manual heat charge control, with integrated thermostat	no		
Minimum heat output (indicative)	P_{min}	1,0	kW	manual heat charge control with room and/or outdoor temperature feedback	no		
Maximum continuous heat output	$P_{max,c}$	2,0	kW	electronic heat charge control with room and/or outdoor temperature feedback	no		
Auxiliary electricity consumption				fan assisted heat output	no		
At nominal heat output (fan motor)	$e_{l,max}$	1,890	kW	Type of heat output/room temperature control			
At minimum heat output (fan motor)	$e_{l,min}$	0,946	kW	single stage heat output and no room temperature control	no		
In standby mode	$e_{l,SB}$	0,38	W	Two or more manual stages, no room temperature control	no		
				with mechanic thermostat room temperature control	no		
				with electronic room temperature control	no		
				electronic room temperature control plus day timer	no		
				electronic room temperature control plus week timer	yes		
				Other control options (multiple selections possible)			
				room temperature control, with presence detection	no		
				room temperature control, with open window detection	yes		
				with distance control option	no		
				with adaptive start control	no		
				with working time limitation	no		
				with black bulb sensor	no		
				Contact details	Chal-Tec GmbH, Wallstraße 16, 10179, Berlin, Germany		

SAFETY INSTRUCTIONS

- Read all instructions before using this unit.
- Do not leave this unit unattended when in use.
- This heater will get hot when in use. Do not touch hot surfaces.

**CAUTION: Risk of burns!**

Some parts of this product can become very hot and cause burns. Particular attention has to be given when children and vulnerable people are present.

- Do not move the unit when in use. Wait until the heater is completely cool before moving and check that it has been unplugged from the power supply.
- Position the unit at least 1 m away from highly combustible materials such as furniture, trees, leaves, dry grass and bushes.
- The heater must not face with the heating element pointing upwards towards a ceiling. The heater element must be facing the area it is to heat.

Note: In order to avoid overheating do not cover the heater. It is not for drying clothes.

- Keep children and pets at a safe distance from the unit.
- This appliance can be used by children aged from 8 years and above and persons with reduced physical, sensory or mental capabilities or lack of experience and knowledge if they have been given supervision or instruction concerning use of the appliance in a safe way and understand the hazards involved.
- Children shall not play with the appliance. Cleaning and user maintenance shall not be made by children without supervision.
- Do not operate the heater if any signs of damage or malfunction manifest themselves.
- Do not attempt to repair or adjust any electrical or mechanical functions on this unit. The unit does not contain any user serviceable parts. Only a qualified electrician should perform servicing or repairs. Attempting to repair the unit yourself will void your warranty.
- If the power cable is damaged, it must be replaced by the manufacturer, its service agent or similarly qualified persons in order to avoid a hazard.

- Do not handle the element with bare hands. If it is inadvertently touched, remove finger marks with a soft cloth and methylated spirits or alcohol, otherwise the marks will burn into the element causing premature heater failure.
- Do not replace or attempt to replace the element in this product.
- This product is suitable for indoor and outdoor use. Do not use this heater in the immediate surroundings of a bath, shower or swimming pool.
- This product must not be left outdoors exposed to the elements for long periods of time.
- Do not touch the plug with wet or damp hands.
- Do not run the power cable under carpeting. Do not cover the power cable with rugs, runner, or similar coverings. Arrange the power cable away from foot traffic and where it will not be tripped over.
- Do not wind the power cable around the unit.
- Do not insert or allow foreign objects to enter any ventilation or opening on the heater, as this may result in electric shock, fire, or damage to the heater.
- To prevent a possible fire, do not block the air vents.
- A heater has hot and arcing or sparking parts inside. Do not use in areas where petrol, paint, explosive and/or flammable liquids are used or stored. Keep unit away from heated surfaces and open flames.
- Where possible, avoid the use of an extension cable as this may overheat and cause a fire. However, if you have to use an extension cable, ensure it is suitable for the purpose, has been tested for outdoor use and preferably has an RCD device fitted or attached.
- Always ensure the heater is plugged into a suitable socket, one that is tested for outdoor use.
- Always unplug the unit and ensure the unit is completely cold before moving, cleaning or storing.
- This heater is intended for domestic use only and should not be used commercially for contract purposes. Any alternative use, not recommended by the manufacturer, may result in fire, electric shock, or injury to persons.
- The use of attachments on the heater is not recommended.
- Do not use this heater with a programmer, timer, separate remote control system or any other device that switches the heater on automatically, since a fire risk exists if the heater is covered or positioned incorrectly.

ASSEMBLY

Item number	Product
10033016	Bathroom metal panel heater white
10033017	Bathroom metal panel heater black
10033018	Castors white
10033019	Castors black

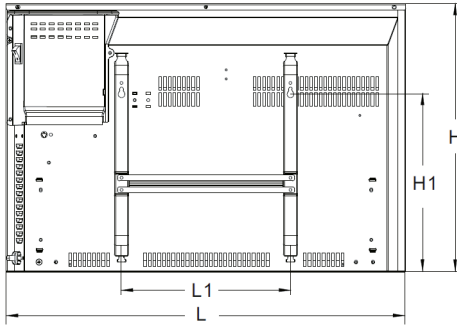

Dimensions

L (mm)	H (mm)	L1 (mm)	H1 (mm)
830	400	250	254

Mounting and dismantling the heater on the wall

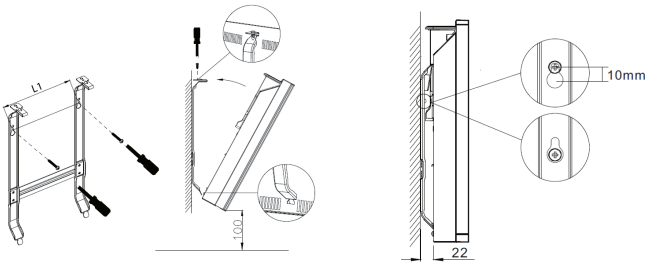

Wall mounted mode

Take down the heater from wall

Rollen installieren und entfernen

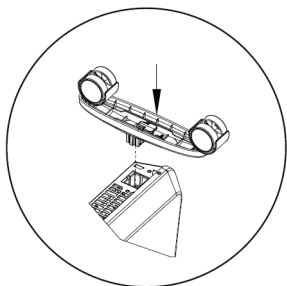

If the installation is complete, an acoustic click sounds.

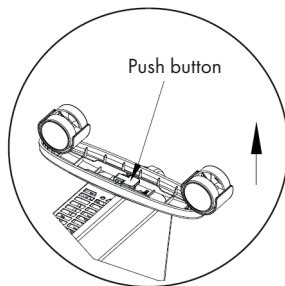

Press the button up, take down the caster.

DEVICE OVERVIEW

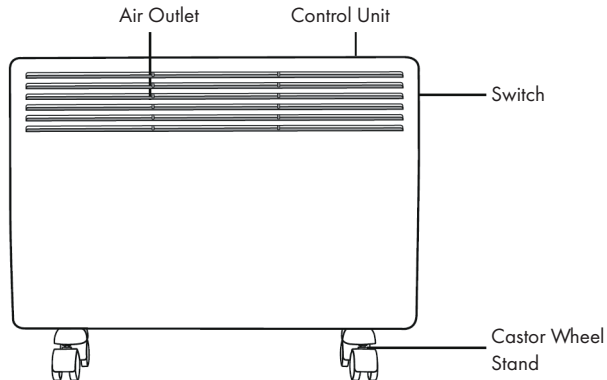

CONTROL PANEL

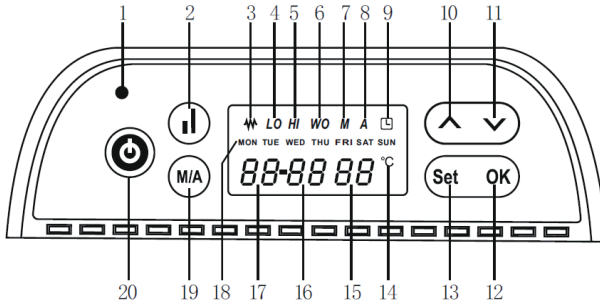

- 1 Power indicator
- 2 Heater element power
- 3 Heating indicator
- 4 Half Heating indicator (LO)
- 5 Full Heating indicator (HI)
- 6 Window Open Indicator (WO)
- 7 Manual mode indicator (M)
- 8 Auto mode indicator (A)
- 9 Timer indicator
- 10 Upwards adjustment (+) button
- 11 Downwards adjustment (-) button
- 12 Program Confirm (OK)
- 13 Program Set (Set)
- 14 Degrees Celsius symbol (°C)
- 15 Temperature indicator
- 16 Minute indicator
- 17 Hour indicator
- 18 Daily indicator
- 19 Auto and Manual mode change button
- 20 Power button
- 21 Power switch

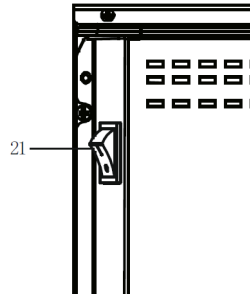

OPERATION

Initial operation

- Carefully remove the heater from the box. Please keep the carton for off-season storage.
- Make sure the power switch (21) is turned off before plugging it in.
- Make sure that the heater is completely installed according to the installation instructions.
- It is better not to use the same outlet with other high power electrical equipment to avoid overloading the circuit.

Power on

- When the product is connected to the power supply, the red/blue light of the power indicator (1) lights up.
- Press the start/stop button (20), a short buzz sounds and the unit is switched on.
- The display shows the following settings: The day display (18) shows the day of the week (default is MON), the hour display (17) the hours, the minute display (16) the minutes, the temperature display (15) the room temperature, where degrees Celsius (°C) is normally preset. Auto mode (A) is enabled (alarm events, Auto mode default), system default is 35°C. If the device suddenly goes out during operation, the system wakes up again and continues working according to the last setting.

Setting the date and time

- 1 Press the "OK" (12) and "Set" (13) buttons simultaneously for 5 seconds when switching on, the day of the week display (18) flashes.
- 2 Press the up button (10) and down button (11) to select the date, confirm the date by pressing the "Set" button (13). The weekday indicator (18) stops flashing.
- 3 Now the hour display (17) starts flashing, press the up button (10) and down button (11) to select the hour.
- 4 After pressing the "Set" button (13), the minutes can be set, indicated by the flashing minute display (16).
- 5 Save the settings by pressing the "OK" key (12) and exit the settings menu.

Setting the temperature

- Auto mode is identical to manual mode, default unit is °C.
- When the instrument is switched on, you can select the temperature with the up (10) and down keys (11) when the temperature display (15) flashes.
- If no action is taken for 10 seconds after the setting is completed, the system automatically saves the setting and exits the menu.

Setting the timer

Setting the Timer in Manual Mode (24-hour timer)

- 1 Press the Auto/Manual mode button (19) to select the manual mode. The display shows "M" in manual mode (7).
- 2 Press the "Set" button (13) to set the hour of the timer to stop the heating. Press the up (10) and down (11) buttons to select the hour (if the selected hour is less than the current hour, the system is automatically activated the next day).
- 3 Press the "Set" button (13) to set the minute of the timer to stop the heating (if the set hour is identical to the current hour but the selected minute is less than the current minute, the system is automatically activated the next day).
- 4 Press the "OK" button (12) to save and exit the timer setting. The system is stopped at the time you set.

Setting the Timer in Auto Mode (Time Table Timer)

- 1 Press the Auto/Manual mode button (19) to select the Auto mode. The display shows "A" in Auto mode (8).
- 2 Press the "Set" button (13) to set the working timer of the heater.
- 3 Press the up (10) and down (11) buttons to select the week setting date.
- 4 Press the "Set" button (13) again to set the first working timer of the day.
- 5 Press the up (10) and down (11) buttons to set the hour for the heating start.
- 6 Press the "Set" button (13) again and use the up (10) and down (11) buttons to select the stop date of the heating.
- 7 Press the "Set" button (13) to confirm the first period. The set stop time appears in the day of the week display (18). There are 4 working hours per day.
- 8 Repeat the above procedure to set the working time for other time periods (if the start time matches the stop time, the system cancels this heating phase).

Power on and off

- Press the start/stop button (20) to turn the heater on or off. If you exit the system while it is in automatic mode, it will work according to the default procedure.
- However, if it is to remain off for a long time, you must switch the system to manual mode and then off. If the system is outside the preset working time, it switches off in 1 second after pressing the start/stop button (20) without any action.

Part power and full power choose

- Press the heating power button (2) to change the power to partial or full load.
- At full load, full heating capacity (5) is shown in the display and half heating capacity (4) shows "LO".
- In the case of partial load, "LO" is activated in the display half heating capacity (4) and "HI" is deactivated in the display full heating capacity (4).

Manual Mode and Auto Mode

- Press the Auto/Manual mode button (19) to change the mode to Manual or Auto.
- In manual mode, the display in manual mode (7) shows an "M" while the "A" is hidden.
- In auto mode, the display in auto mode (8) shows the "A" and the "M" is hidden.

Shutdown memory function

- Press the power switch (20) to turn the unit off and on again, or if it is in standby, turn it on. The temperature is the last set.
- Both the Auto Mode Timer and the Manual Mode Timer have a shutdown memory function.

Switching off the electrical memory function

- If the unit is unexpectedly turned off or there is a sudden power failure, only the power indicator (1) lights up when the power is back on and the system is turned off.
- Press the start/stop button (20) to turn the system back on. The system operates in the last mode saved.

Delete

- Press the "OK" button (12) for 5 seconds until a "di" tone is heard, all previous settings of the week timer or day timer have been deleted.

Open Window Detection

- If an open window is detected, the unit stops the heating.

Delete Open Window Detection

- Press the start/stop button (20) twice to switch off and on. The "WO" indicator light is deactivated in the window open display (6). The heater is in normal operation.

Signal sound

- Each time you press the key, an acoustic signal sounds, a continuous pressure sounds only once.

Child lock

- When the unit is in operation, press the up (10) and down (11) buttons simultaneously for 3 seconds. The system is locked. The temperature display (15) first shows "[]" and switches to room temperature after 5 seconds.
- If you make any entry, it will take 5 seconds "[]" is displayed, the acoustic signal sounds and then the room temperature is displayed again.

Unlock child lock

- 1 Switch off the device with the start/stop button (20).
- 2 The unit switches to the resting stage.
- 3 Press the up (10) and down (11) buttons for 3 seconds and the child lock is unlocked.

DISPOSAL CONSIDERATIONS



According to the European waste regulation 2012/19/ EU this symbol on the product or on its packaging indicates that this product may not be treated as household waste. Instead it should be taken to the appropriate collection point for the recycling of electrical and electronic equipment. By ensuring this product is disposed of correctly, you will help prevent potential negative consequences for the environment and human health, which could otherwise be caused by inappropriate waste handling of this product. For more detailed information about recycling of this product, please contact your local council or your household waste disposal service.

Chère cliente, cher client,

Toutes nos félicitations pour l'acquisition de ce nouvel appareil. Veuillez lire attentivement et respecter les instructions de ce mode d'emploi afin d'éviter d'éventuels dommages. Nous ne saurions être tenus pour responsables des dommages dus au non-respect des consignes et à la mauvaise utilisation de l'appareil. Scannez le QR-Code pour obtenir la dernière version du mode d'emploi et à d'autres informations concernant le produit



SOMMAIRE

Fiche technique 27
 Déclaration de conformité 27
 Fiche de données produit 28
 Consignes de sécurité 29
 Aperçu de l'appareil 32
 Panneau de commande 33
 Utilisation 34
 Informations sur le recyclage 38

FICHE TECHNIQUE

Numéro d'article	10033016 10033017	
Puissance (watts)	1000/2000	
Alimentation	220-240 V ~ 50/60 Hz	
Accessoire	Roulettes blanches	Roulettes noires
Numéro d'article	10033018	10033019

DÉCLARATION DE CONFORMITÉ

Fabricant:

Chal-Tec GmbH, Wallstraße 16, 10179 Berlin, Allemagne.



Ce produit est conforme aux directives européennes suivantes:

2014/30/UE (CEM)
 2014/35/UE (LVD)
 2011/65/UE (RoHS)
 2009/125/CE (ErP)

FICHE DE DONNÉES PRODUIT

Référence (s) du produit	10033016 10033017				
Donnée	Symbole	Valeur	Unité	Donnée	Unité
Puissance calorifique				Uniquement pour les radiateurs électriques à accumulation : Type de régulation de l'apport de chaleur	
Puissance calorifique nominale	P _{nom}	2,0	kW	Régulation manuelle de l'apport de chaleur avec thermostat intégré	non
Puissance calorifique minimale (indicative)	P _{min}	1,0	kW	Régulation manuelle de l'apport de chaleur avec indication de la température de la pièce et/ou de l'extérieur	non
Puissance maximale continue de chauffage	P _{max,c}	2,0	kW	Régulation électronique de l'apport de chaleur avec indication de la température de la pièce et/ou de l'extérieur	non
Consommation de courant auxiliaire				Apport de chaleur assisté par ventilateur	non
A puissance calorifique nominale (moteur de ventilateur)	e _{lmax}	1,890	kW	Type de chauffage/contrôle de la température de la pièce	
A puissance calorifique minimale (moteur de ventilateur)	e _{lmin}	0,946	kW	Chauffage à une seule vitesse, pas de contrôle de la température ambiante	non
En mode veille	e _{lSB}	0,38	W	Deux vitesses ou plus réglables manuellement, pas de contrôle de la température ambiante	non
				Contrôle de la température ambiante par thermostat mécanique	non
				Contrôle électronique de la température ambiante	non
				Contrôle électronique de la température ambiante et régulation par jour	non
				Contrôle électronique de la température ambiante et régulation par semaine	oui
				Autres options de régulation	
				Contrôle de la température ambiante avec détection de présence	non
				Contrôle de la température ambiante avec détection de fenêtre ouverte	oui
				Avec option télécommande	non
				Avec contrôle du démarrage du chauffage	non
				Avec limitation de la durée de fonctionnement	non
				Avec globe noir capteur de température	non
Coordonnées de contact	Chal-Tec GmbH, Wallstraße 16, 10179, Berlin, Allemagne				

CONSIGNES DE SÉCURITÉ

- Lisez toutes les instructions avant d'utiliser cet appareil.
- Ne laissez pas l'appareil sans surveillance lorsqu'il est en marche.
- Ce radiateur devient chaud pendant l'utilisation. Ne touchez pas les surfaces chaudes.



ATTENTION : risque de brûlure !

Certaines parties de cet appareil peuvent devenir très chaudes pendant le fonctionnement et causer des brûlures. Une attention particulière est requise en présence d'enfants ou de personnes fragiles

- Ne déplacez pas l'appareil pendant le fonctionnement. Attendez que le radiateur refroidisse complètement avant de le déplacer et vérifiez qu'il a été débranché du secteur.
- Placez l'appareil à au moins 1 m des matériaux inflammables tels que les meubles, arbres, feuilles, herbes sèches et arbustes.
- L'élément chauffant du radiateur ne doit pas pointer vers le plafond. L'élément chauffant être dirigé vers la surface à chauffer.

Remarque : pour éviter la surchauffe, ne pas recouvrir le radiateur. N'utilisez pas l'appareil pour sécher des vêtements

- Tenez les enfants et les animaux domestiques éloignés de l'appareil.
- Les enfants âgés de 8 ans et plus, les personnes physiquement et psychologiquement handicapés sont autorisés à utiliser cet appareil à condition d'avoir été auparavant formés par une personne responsable de leur sécurité aux fonctions et précautions d'emploi de l'appareil. Assurez-vous que les enfants ne jouent pas avec l'appareil. Les enfants de 8 ans et plus ne sont autorisés à nettoyer l'appareil que sous surveillance.
- Les enfants ne doivent pas jouer avec l'appareil. Le nettoyage et l'entretien ne doivent pas être effectués par des enfants sans surveillance.
- N'utilisez pas l'appareil s'il montre des signes de dommages ou de dysfonctionnement.
- N'essayez pas de réparer ou d'ajuster des fonctions électriques ou mécaniques sur cet appareil. L'appareil ne contient aucune pièce réparable par l'utilisateur. Seul un électricien qualifié doit effectuer des travaux de maintenance ou de réparation. Tenter de réparer l'appareil vous-même annulera la garantie.
- Si le câble d'alimentation est endommagé, il doit être remplacé par le fabricant, son service après-vente ou des personnes de qualification similaire afin d'éviter tout danger.
- Ne touchez pas l'élément chauffant à mains nues. En cas de contact accidentel, retirez les traces de doigts avec un chiffon doux, car elles risqueraient de brûler sur l'élément et de provoquer une défaillance prématurée de l'appareil.
- Ne pas remplacer ou tenter de retirer l'élément chauffant.

- Ce produit est adapté à une utilisation intérieure et extérieure. N'utilisez pas ce radiateur à proximité immédiate d'une baignoire, d'une douche ou d'une piscine.
- Ce produit ne doit pas être exposé aux intempéries pendant une longue période.
- Ne touchez pas la fiche avec des mains mouillées ou humides.
- Ne faites pas passer le câble d'alimentation sous un tapis. Ne couvrez pas le câble d'alimentation avec un tapis, une moquette ou des caches similaires. Placez le câble d'alimentation de manière à ce que personne ne trébuche dessus.
- N'enroulez pas le câble d'alimentation autour de l'appareil.
- Assurez-vous qu'aucune matière étrangère ne pénètre dans la ventilation ou l'ouverture du radiateur, car cela pourrait entraîner un choc électrique, un incendie ou endommager l'appareil.
- Pour éviter tout risque d'incendie, ne bloquez pas les fentes de ventilation.
- Le radiateur contient des parties chaudes et pouvant provoquer des étincelles. Ne pas utiliser dans un endroit où de l'essence, de la peinture, des liquides explosifs et ou inflammables sont utilisés ou stockés. Tenez l'appareil à l'écart des surfaces chaudes et des flammes nues.
- Évitez d'utiliser une rallonge, car elle pourrait surchauffer et provoquer un incendie. Si toutefois vous devez en utiliser une, assurez-vous qu'elle est adaptée à une utilisation en extérieur et de préférence équipée ou connectée avec un disjoncteur.
- Assurez-vous toujours que le radiateur est branché sur une prise de courant extérieure appropriée.
- Débranchez toujours l'appareil et assurez-vous que l'appareil est complètement refroidi avant de le transporter, de le nettoyer ou de le ranger.
- Ce radiateur est à usage domestique uniquement et ne doit pas être utilisé à des fins commerciales. Toute autre utilisation non recommandée par le fabricant peut entraîner un incendie, un choc électrique ou des blessures.
- L'utilisation d'accessoires sur le radiateur n'est pas recommandée.
- N'utilisez pas cet appareil avec une prise électrique programmable, une minuterie, une télécommande séparée ou tout autre appareil qui allume automatiquement l'appareil car il y a un risque d'incendie si l'appareil est recouvert ou égaré.

MONTAGE

Numéro d'article	Produit
10033016	Corps du radiateur de salle de bains en métal blanc
10033017	Corps du radiateur de salle de bains en métal noir
10033018	Roulettes blanches
10033019	Roulettes noires

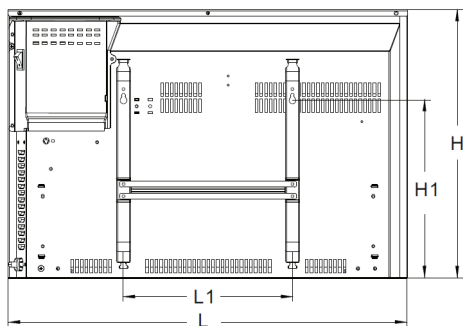

Dimensions

L (mm)	H (mm)	L1 (mm)	H1 (mm)
830	400	250	254

Montage et démontage du radiateur sur un mur

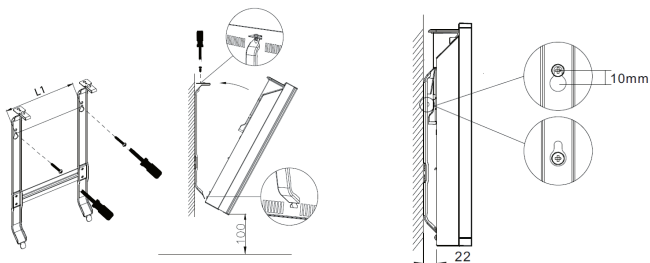

Montage mural

Démonter le radiateur du mur

Installation et démontage des roulettes

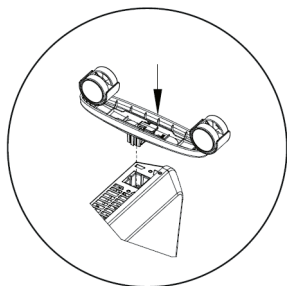

Lorsque vous avez terminé le montage, vous pouvez entendre un clic.

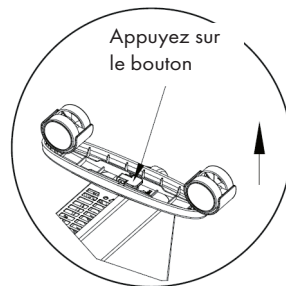

Appuyez sur le bouton vers le haut pour démonter les roulettes.

APERÇU DE L'APPAREIL

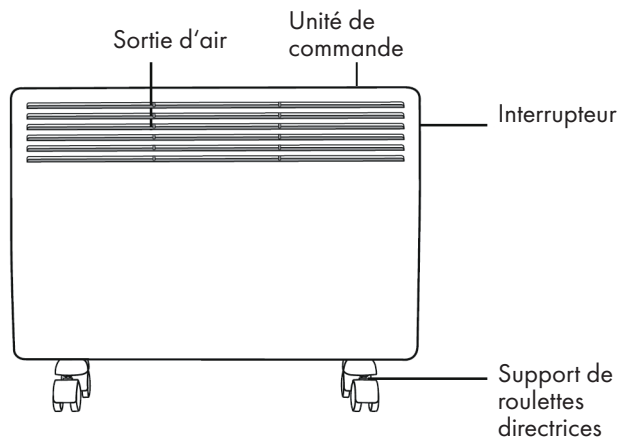

PANNEAU DE COMMANDE

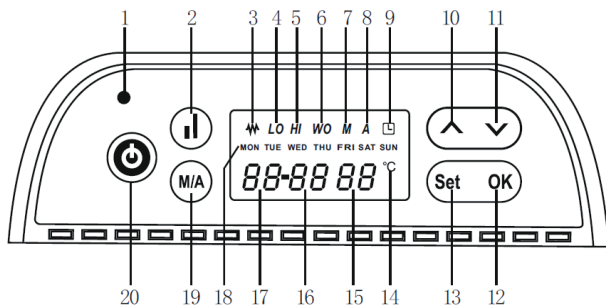

- 1 Témoin de marche
- 2 Puissance de chauffage
- 3 Témoin de chauffage
- 4 Témoin de puissance de chauffage moyenne (LO)
- 5 Témoin de puissance maximale de chauffage (HI)
- 6 Témoin de fenêtre ouverte (WO)
- 7 Témoin de mode manuel (M)
- 8 Témoin de mode auto (A)
- 9 Affichage de la minuterie
- 10 Touche de réglage avant (+)
- 11 Touche de réglage arrière (-)
- 12 Conformation de programme (OK)
- 13 Paramètres de programme (Set)
- 14 Icône de degré Celsius (°C)
- 15 Indicateur de température
- 16 Affichage des minutes
- 17 Affichage des heures
- 18 Affichage du jour de la semaine
- 19 Touche auto / mode manuel
- 20 Touche de marche/arrêt

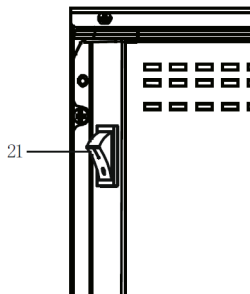

21

UTILISATION

Mise en marche

- Retirez soigneusement le radiateur de l'emballage. Veuillez conserver le carton pour ranger l'appareil hors saison.
- Assurez-vous que l'interrupteur marche/arrêt (21) est éteint avant de connecter l'appareil.
- Assurez-vous que le chauffage est complètement installé conformément aux instructions d'installation.
- Il est préférable de ne pas utiliser la même prise que pour d'autres appareils électriques à haute puissance pour éviter de surcharger le circuit.

Démarrage

- Lorsque vous branchez le produit sur le bloc d'alimentation, le voyant d'alimentation (1) s'allume en rouge / bleu.
- Appuyez sur le bouton marche / arrêt (20), un bref bourdonnement retentit et l'appareil s'allume.
- L'affichage indique les paramètres suivants : l'affichage du jour (18) indique le jour de la semaine (MON par défaut), l'affichage des heures (17) les heures, l'affichage des minutes (16) les minutes, l'affichage de la température (15) la température ambiante pour laquelle les Celsius (° C) sont normalement pré-réglés. Le mode automatique (A) est activé (réveils programmés, mode automatique par défaut), le réglage par défaut du système est de 35 ° C. Si l'appareil s'éteint soudainement pendant le fonctionnement, le système se relance et reprend le fonctionnement selon les derniers réglages.

Réglage de la date et de l'heure

- 1 À l'allumage, appuyez simultanément sur les touches „OK“ (12) et „Set“ (13) pendant 5 secondes, l'affichage du jour de la semaine (18) clignote.
- 2 Appuyez sur les touches Haut (10) et Bas (11) pour sélectionner la date, appuyez sur la touche „Set“ (13) pour confirmer la date. L'indicateur du jour de la semaine (18) cesse de clignoter.
- 3 L'affichage des heures (17) se met maintenant à clignoter, appuyez sur les touches haut (10) et bas (11) pour sélectionner l'heure.
- 4 Après avoir appuyé sur la touche „Set“ (13), vous pouvez régler les minutes indiquées par le clignotement de l'affichage (16).
- 5 Enregistrez les paramètres en appuyant sur la touche „OK“ (12) et quittez le menu des paramètres.

Réglage de la température

- Le mode Auto est identique au mode manuel, l'unité de température par défaut est °C.
- Si l'appareil est allumé, vous pouvez sélectionner la température avec les touches

avant (10) et arrière (11), lorsque l'affichage de la température (15) clignote.

- Si vous n'effectuez aucune action dans les 10 secondes après la fin du réglage, le système enregistre automatiquement le réglage et quitte le menu.

Réglage de la minuterie

Réglage de la minuterie en mode manuel (minuterie 24 heures)

- 1 Appuyez sur la touche Auto / Manuel Mode (19) pour sélectionner le mode manuel. En mode d'affichage manuel (7), le „M” apparaît.
- 2 Appuyez sur la touche „Set” (13) pour régler l'heure à laquelle la minuterie doit arrêter le chauffage. Appuyez sur les touches Haut (10) et Bas (11) pour sélectionner l'heure (si l'heure sélectionnée est inférieure à l'heure actuelle, le système est automatiquement activé le jour suivant).
- 3 Appuyez sur la touche „Set” (13) pour régler les minutes de la minuterie pour arrêter le chauffage (si l'heure définie est la même que l'heure actuelle, mais que la minute sélectionnée est inférieure à la minute actuelle, le système prend automatiquement en compte l'heure pour le lendemain).
- 4 Appuyez sur la touche „OK” (12) pour enregistrer le réglage de la minuterie et quitter. Le système s'arrête à l'heure que vous avez définie.

Réglage de la minuterie en mode Auto (programme hebdomadaire de minuterie)

- 1 Appuyez sur la touche de mode Auto / Manuel (19) pour sélectionner le mode Auto. En mode „Auto” (8) le témoin affiche „A”.
- 2 Appuyez sur la touche „Set” (13) pour régler le programme de fonctionnement du chauffage.
- 3 Appuyez sur les touches Haut (10) et Bas (11) pour sélectionner le jour de la semaine.
- 4 Appuyez à nouveau sur la touche „Set” (13) pour définir le programme de fonctionnement de cette journée.
- 5 Appuyez sur les touches Haut (10) et Bas (11) pour définir l'heure de début du chauffage.
- 6 Appuyez à nouveau sur la touche „Set” (13) et utilisez les touches Haut (10) et Bas (11) pour sélectionner le jour d'arrêt du chauffage.
- 7 Appuyez sur la touche „Set” (13) pour confirmer la première période. L'heure d'arrêt définie apparaît dans l'affichage du jour de la semaine (18). Vous pouvez programmer 4 périodes de travail par jour.
- 8 Répétez la procédure ci-dessus pour définir les heures de fonctionnement pour d'autres périodes (si l'heure de début coïncide avec l'heure d'arrêt, le système annulera cette phase de chauffage).

Allumer et éteindre

- Appuyez sur la touche Marche / Arrêt (20) pour allumer ou éteindre le chauffage. Si vous quittez le système en mode automatique, il suivra la procédure par défaut.
- Si vous souhaitez l'éteindre pendant une période prolongée, vous devez passer en mode manuel, puis l'éteindre l'appareil. Si l'appareil n'est pas dans une période de

fonctionnement prédéfinie, il s'éteint en 1 seconde sans aucune action lorsque vous appuyez sur la touche marche / arrêt (20).

Réglage de la puissance intermédiaire et de la puissance maximale

- Appuyez sur la touche de réglage de la puissance de chauffage (2) pour passer à la puissance intermédiaire ou totale.
- À pleine charge, „HI“ apparaît sur le témoin de pleine puissance (5) et l'affichage „LO“ s'éteint sur le témoin de puissance intermédiaire (4).
- À puissance intermédiaire, le témoin de puissance intermédiaire (4) affiche „LO“ et le témoin de pleine puissance (4) est désactivé.

Mode manuel et mode Auto

- Appuyez sur la touche de mode Auto / Manuel (19) pour passer en mode Manuel ou Auto.
- En mode manuel, le témoin de mode manuel (7) indique „M“ tandis que „A“ est masqué.
- En mode Auto, le témoin de mode „Auto“ (8) affiche „A“ et „M“ est masqué

Fonction d'arrêt automatique mémorisé

- Appuyez sur l'interrupteur marche / arrêt (20) pour éteindre et rallumer l'appareil ou, s'il est en veille, allumez-le. La température est la dernière qui a été réglée.
- La minuterie du mode automatique et la minuterie du mode manuel ont toutes deux une fonction de mémoire d'arrêt.

Désactiver la fonction de mémoire d'énergie

- Si l'appareil est éteint de manière inattendue ou en cas de coupure de courant inopinée, seul le témoin de marche s'allume lorsque l'alimentation est rétablie et que le système est éteint (1).
- Appuyez sur la touche Marche / Arrêt (20) pour rallumer le système. Le système fonctionne selon le dernier mode mémorisé.

Effacer

- Appuyez sur la touche „OK“ (12) pendant 5 secondes jusqu'à ce que vous entendiez un son „Di“, tous les réglages précédents des minuteries hebdomadaires ou journalières sont supprimés.

Détection de fenêtre ouverte

- Si une fenêtre ouverte est détectée, l'appareil arrête le chauffage

Annuler la détection de fenêtre ouverte

- Appuyez deux fois sur la touche marche/arrêt (20) pour allumer ou éteindre

l'appareil. Sur le témoin de fenêtre ouverte (6), le témoin de contrôle „WO“ est désactivé. Le chauffage se trouve en mode de fonctionnement normal.

Signal sonore

- Chaque fois que vous appuyez sur une touche, un bip retentit. Un seul son est émis lors d'un appui long

Verrouillage parental

- Lorsque l'appareil est en marche, appuyez simultanément sur les touches haut (10) et bas (11) pendant 3 secondes. Le système est verrouillé. L'affichage de la température (15) indique d'abord „[]“ puis passe à la température ambiante au bout de 5 secondes.
- Lorsque vous faites une saisie, „[]“ s'affiche pendant 5 secondes, un bip retentit, puis la température de la pièce s'affiche à nouveau.

Désactiver le verrouillage parental

- 1 Eteignez l'appareil en appuyant sur la touche marche/arrêt (20).
- 2 L'appareil passe en mode veille.
- 3 Appuyez pendant 3 secondes sur les touches avant (10) et arrière (11) et le verrouillage parental est désactivé.

INFORMATIONS SUR LE RECYCLAGE



Vous trouverez sur le produit l'image ci-contre (une poubelle sur roues, barrée d'une croix), ce qui indique que le produit se trouve soumis à la directive européenne 2012/19/UE. Renseignez-vous sur les dispositions en vigueur dans votre région concernant la collecte séparée des appareils électriques et électroniques. Respectez-les et ne jetez pas les appareils usagés avec les ordures ménagères. La mise en rebut correcte du produit usagé permet de préserver l'environnement et la santé. Le recyclage des matériaux contribue à la préservation des ressources naturelles.

Estimado cliente,

Le felicitamos por la adquisición de este producto. Lea atentamente el siguiente manual y siga cuidadosamente las instrucciones de uso con el fin de evitar posibles daños. La empresa no se responsabiliza de los daños ocasionados por un uso indebido del producto o por haber desatendido las indicaciones de seguridad. Escanee el siguiente código QR para tener acceso al manual de instrucciones más actualizado y a información adicional sobre el producto.



ÍNDICE

Datos técnicos	39
Declaración de conformidad	39
Hoja de datos del producto	40
Indicaciones de seguridad	41
Visión general del aparato	44
Panel de control	45
Utilización	46
Indicaciones para la retirada del aparato	50

DATOS TÉCNICOS

Número de artículo	10033016 10033017	
Potencia (vatios)	1000/2000	
Suministro eléctrico	220-240 V ~ 50/60 Hz	
Accesorios	Ruedas blancas	Ruedas negras
Número de artículo	10033018	10033019

DECLARACIÓN DE CONFORMIDAD

Fabricante

Chal-Tec GmbH, Wallstraße 16, 10179 Berlín, Alemania



Este producto cumple con las siguientes directivas europeas:

2014/30/UE (CEM)
 2014/35/UE (LVD)
 2011/65/UE (RoHS)
 2009/125/CE (ErP)

HOJA DE DATOS DEL PRODUCTO

Denominación del modelo	10033016 10033017								
Dato	Símbolo	Valor	Unidad	Dato	Unidad				
Potencia térmica				Solo con dispositivos de acumulación de calor eléctricos para abastecimiento local: Tipo de regulación del abastecimiento de calor					
Potencia térmica nominal	P _{nom}	2,0	kW	Regulación manual del abastecimiento de calor con termostato integrado:	no				
Potencia térmica mínima (valor orientativo)	P _{min}	1,0	kW	Regulación manual de abastecimiento de calor con aviso de temperatura ambiente y/o exterior	no				
Potencia térmica continua máxima	P _{max,c}	2,0	kW	Regulación electrónica de abastecimiento de calor con aviso de temperatura ambiente y/o exterior	no				
Consumo de corriente auxiliar				Disipación de calor con ventilación auxiliar	no				
Con potencia térmica nominal (Motor del ventilador)	el _{max}	1,890	kW	Tipo de potencia térmica/control de temperatura ambiente					
Con potencia térmica mínima (Motor del ventilador)	el _{min}	0,946	kW	Potencia térmica de un solo nivel, sin control de temperatura ambiente	no				
En modo de espera	el _{SB}	0,38	kW	Dos o más niveles regulables manualmente, sin control de temperatura ambiente	no				
				Control de temperatura ambiente con termostato mecánico	no				
				Con control electrónico de temperatura ambiente	no				
				Con control de temperatura ambiente y regulación del momento del día	no				
				Con control de temperatura ambiente y regulación del día de la semana	sí				
				Otras opciones de regulación					
				Control de temperatura ambiente con detección de presencia	no				
				Control de temperatura ambiente con detección de ventanas abiertas	sí				
				Con opción de control remoto	no				
				Con regulación adaptable del comienzo de la calefacción	no				
				Con limitación de tiempo de funcionamiento	no				
				Con sensor de bulbo negro	no				
				Información de contacto	Chal-Tec GmbH, Wallstraße 16, 10179, Berlín (Alemania)				

INDICACIONES DE SEGURIDAD

- Lea atentamente estas indicaciones antes de utilizar este aparato.
- No deje el aparato en marcha si no se encuentra bajo supervisión.
- Este radiador alcanza temperaturas muy elevadas durante su uso. No toque las superficies calientes.



ATENCIÓN: Existe riesgo de quemaduras !

Algunas piezas de este producto pueden alcanzar temperaturas muy elevadas y provocar quemaduras. Es especialmente importante prestar atención cuando se encuentren niños y personas que necesitan de protección en la estancia.

- No mueva el aparato si este se encuentra en funcionamiento. Espere a que el radiador se haya enfriado completamente antes de moverlo y compruebe que se ha desconectado del suministro eléctrico.
- Coloque el aparato al menos a 1 m de distancia de materiales fácilmente inflamables, como muebles, árboles, hojas, hierba seca y ramas.
- El radiador no debe estar orientado con la resistencia hacia el techo. La resistencia debe estar orientada a la superficie a calentar.

Nota: Para evitar un sobrecalentamiento, no cubra el radiador. No utilice el aparato para secar prendas de ropa.

- Mantenga a los niños y mascotas alejados del aparato.
- Los niños mayores de 8 años y las personas con discapacidades físicas o psíquicas solamente podrán utilizar el aparato si han sido previamente instruidas sobre su uso y conocen las indicaciones de seguridad. Asegúrese de que los niños no jueguen con el aparato. Los niños mayores de 8 años solamente podrán limpiar el aparato si se encuentran bajo supervisión.
- Los niños no deben jugar con el aparato. La limpieza y mantenimiento no deben ser realizadas por niños si estos no se encuentran bajo supervisión.
- No utilice el aparato si detecta signos de averías o daños.
- No intente reparar o ajustar las funciones eléctricas o mecánicas del aparato. No existen piezas que puedan ser reparadas por el usuario. Solo un electricista cualificado podrá realizar labores de reparación y mantenimiento. El intento de reparación autónoma del aparato conllevará la cancelación de la garantía.
- Si el cable de alimentación está dañado, deberá ser reparado por el fabricante, por su servicio de atención al cliente o una persona autorizada para evitar riesgos

- No toque la resistencia con las manos mojadas. Si se ha tocado por accidente, retire las manchas de dedos con un paño suave; de lo contrario, estas se quedarán marcadas en la resistencia y provocarán una merma anticipada del radiador.
- No sustituya la resistencia ni intente retirarla.
- Este producto es adecuado para interiores y exteriores. No utilice este calefactor cerca de una bañera, ducha o de una piscina.
- Este producto no debe estar expuesto a la climatología adversa durante un periodo prolongado de tiempo.
- No toque el enchufe con las manos mojadas o húmedas.
- No coloque el cable de alimentación bajo alfombras. No cubra el cable con paños, alfombras ni cubiertas similares. Coloque el cable de tal manera que nadie pueda pisarlo ni tropezar con él.
- No enrolle el cable alrededor de la carcasa.
- Asegúrese de que ningún cuerpo extraño se introduzca en la ventilación y orificios del radiador, pues puede provocar una descarga eléctrica, fuego o daños en el aparato.
- Para evitar un posible incendio, los orificios de ventilación no deben obstruirse.
- El radiador posee piezas calientes y que generan chispas en su interior. No lo utilice en zonas en donde se utilice o almacene gasolina, pinturas o líquidos inflamables y/o explosivos. Mantenga el aparato lejos de superficies calientes y llamas abiertas.
- Dentro de las posibilidades, evite utilizar un cable alargador, pues puede sobrecalentarse y provocar un incendio. Si, a pesar de todo, debe utilizar un cable alargador, asegúrese de que sea apto para su uso en exteriores y que preferiblemente esté equipado o conectado con un interruptor de seguridad.
- Asegúrese siempre de que el radiador se conecte a una toma de corriente comprobada y apta para su uso en exteriores.
- Desconecte siempre el enchufe y asegúrese de que el aparato se haya enfriado completamente antes de transportarlo, limpiarlo o guardarlo.
- Este radiador solo está concebido para el uso doméstico y no debe emplearse con fines comerciales. Cualquier otro uso diferente al indicado por el fabricante puede provocar incendios, descargas eléctricas o lesiones.
- No se recomienda utilizar accesorios en el radiador.
- No utilice este radiador con una toma de corriente programable, un temporizador, un mando a distancia por separado o cualquier otro aparato que encienda el radiador automáticamente, pues existe riesgo de incendio si el aparato está cubierto o mal colocado.

MONTAJE

Número de artículo	Producto
10033016	Calefactor de baño de metal en color blanco
10033017	Calefactor de baño de metal en color negro
10033018	Ruedas blancas
10033019	Ruedas negras

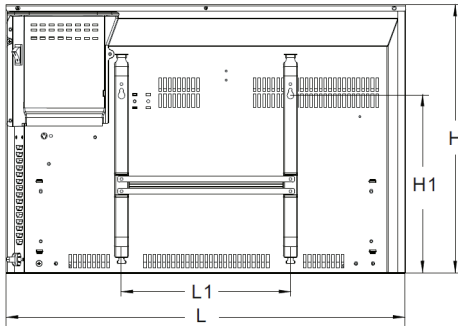

Dimensiones

L (mm)	H (mm)	L1 (mm)	H1 (mm)
830	400	250	254

Montar y desmontar el calefactor de la pared

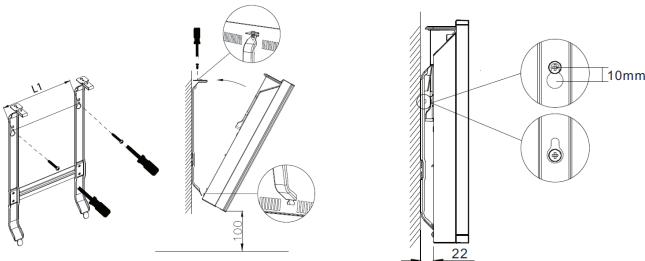

Montaje en pared

Desmontar el calefactor de la pared

Instalar y desmontar las ruedas

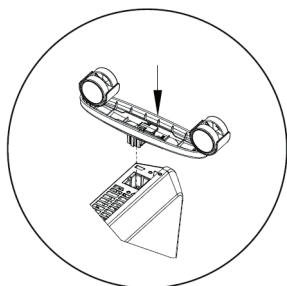

Cuando haya finalizado el montaje escuchará un clic

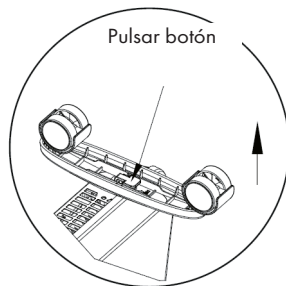

Presione el botón hacia arriba para desmontar las ruedas

VISIÓN GENERAL DEL APARATO

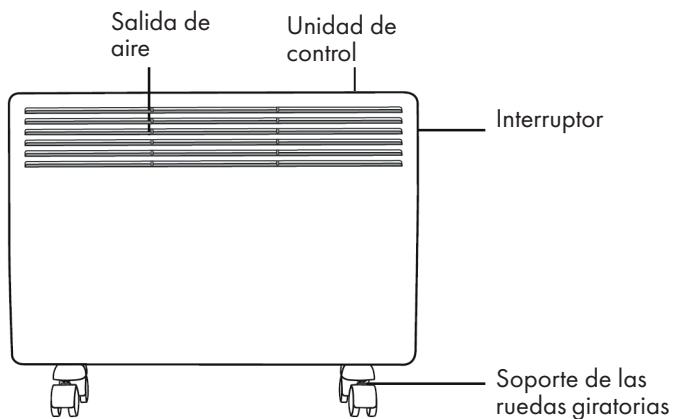

PANEL DE CONTROL

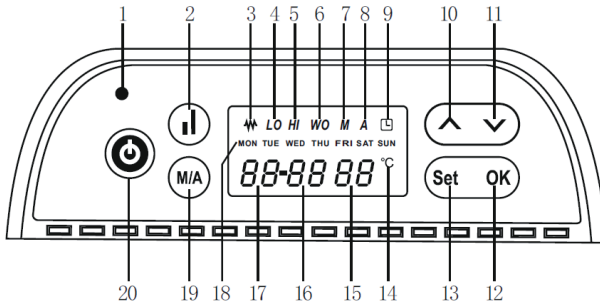

- 1 Indicador de funcionamiento
- 2 Potencia de calefacción
- 3 Indicador de calefacción
- 4 Indicador de potencia de calefacción media (LO)
- 5 Indicador de potencia de calefacción completa (HI)
- 6 Indicador de ventana abierta (WO)
- 7 Indicador de modo manual (M)
- 8 Indicador de modo automático (A)
- 9 Indicador del temporizador
- 10 Botón de configuración hacia adelante (+)
- 11 Botón de configuración hacia atrás (-)
- 12 Confirmar programa (OK)
- 13 Ajustes del programa (set)
- 14 Símbolo de grados Celsius (°C)
- 15 Indicador de temperatura
- 16 Indicador de minutos
- 17 Indicador de horas
- 18 Indicador del día de la semana
- 19 Botón de modo automático/manual
- 20 Botón start/stop
- 21 Interruptor on/off

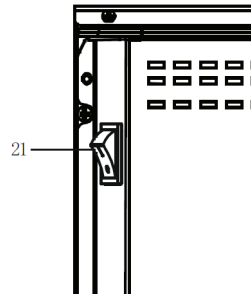

UTILIZACIÓN

Puesta en marcha

- Desembale la calefacción con cuidado de su caja. Guarde la caja para almacenar el aparato cuando no lo utilice.
- Asegúrese de que el interruptor on/off (21) esté desactivado antes de conectar el aparato.
- Asegúrese de que la calefacción se monte conforme a las instrucciones de montaje.
- Se recomienda no utilizar la misma toma de corriente con otros dispositivos eléctricos de alta potencia para evitar una sobrecarga del circuito eléctrico.

Encender

- Si el producto está conectado al suministro eléctrico, se ilumina la luz roja/azul del indicador de funcionamiento (1).
- Pulse el botón start/stop (20), suena un zumbido corto y el aparato se enciende.
- El display muestra la siguiente configuración: El indicador del día (18) muestra el día de la semana (el valor predeterminado es MON-LUNES), el indicador de las horas (17) muestra las horas; el indicador de los minutos (16) muestra los minutos, el indicador de temperatura (15) muestra la temperatura ambiente, donde está predeterminado el valor de grados Celsius (°C). El modo auto (A) está activado (alarmas, el modo predeterminado es Automático), el ajuste estándar predeterminado del sistema de es 35 °C. Si el aparato se apaga repentinamente durante el funcionamiento, el sistema se reinicia y continúa con la última configuración.

Ajustar fecha y hora

- 1 Al encender el aparato, pulse simultáneamente los botones „OK“ (12) y „Set“ (13) y el indicador de los días de la semana (18) parpadea.
- 2 Pulse el botón de avance (10) y el de retroceso (11) para seleccionar la fecha y confírmela pulsando el botón Set (13). El indicador de los días de la semana (18) deja de parpadear.
- 3 Ahora comienzan a parpadear las horas (17), pulse el botón de avance (10) y el de retroceso (11) para seleccionar las horas.
- 4 Después de pulsar el botón set (13), puede configurar los minutos, señalizados al parpadear el indicador de los minutos (16).
- 5 Guarde la configuración pulsando el botón „OK“ (12) y abandone el menú de configuración

Ajustar la temperatura

- El modo auto es idéntico al modo manual, la unidad predeterminada es °C.
- Cuando el aparato esté encendido, puede seleccionar la temperatura con el botón de avance (10) y de retroceso (11) y el indicador de temperatura (15) parpadea
- Si no se realiza ninguna acción a los 10 segundos de finalizar la acción, el sistema

guarda automáticamente la configuración y abandona el menú système enregistre automatiquement le réglage et quitte le menu.

Ajustar el temporizador

Configurar el temporizador en modo manual (temporizador de 24 horas)

- 1 Pulse el botón de modo auto/manual (19) para seleccionar el modo manual. En el indicador de modo manual (7), aparece „M“.
- 2 Pulse el botón „set“ (13) para configurar la hora del temporizador para finalizar la calefacción. Pulse el botón de avance (10) y retroceso (11) para seleccionar las horas (si la hora seleccionada es inferior a la hora actual, el sistema se activa automáticamente el próximo día).
- 3 Pulse el botón Set (13) para configurar los minutos del temporizador al finalizar la calefacción (si las horas configuradas coinciden con la hora actual, pero los minutos seleccionados son inferiores a los actuales, el sistema se activa automáticamente el próximo día).
- 4 Pulse el botón OK (12) para guardar y finalizar la configuración del temporizador. El sistema se detiene a la hora que ha configurado

Configurar el temporizador en modo auto (temporizador de programa semanal)

- 1 Pulse el botón de modo auto/manual (19) para seleccionar el modo automático. En el indicador de modo automático (8), aparece „A“.
- 2 Pulse el botón „set“ (13) para configurar el temporizador de funcionamiento de la calefacción.
- 3 Pulse el botón de avance (10) y de retroceso (11) para seleccionar la fecha de configuración de la semana.
- 4 Pulse de nuevo el botón „set“ (13) para configurar el primer temporizador de funcionamiento de ese día.
- 5 Pulse el botón de avance (10) y de retroceso (11) para configurar las horas para el inicio de la calefacción.
- 6 Pulse de nuevo el botón set (13) y seleccione la fecha de detención de la calefacción con el botón de avance (10) y de retroceso (11).
- 7 Pulse el botón „set“ (13) para confirmar la primera franja horaria. La hora configurada de parada aparece en el indicador del día de la semana (18). Existen 4 horas de funcionamiento por día.
- 8 Repita el proceso anterior para configurar el tiempo de funcionamiento para otras franjas horarias (si el tiempo de inicio coincide con el tiempo de detención, el sistema interrumpe esta fase de calefacción).

Encender / apagar

- Pulse el botón start/stop (20) para encender o apagar la calefacción. Si finaliza el sistema mientras se encuentra en modo automático, funcionará según los procedimientos predeterminados.
- Si permanece apagado durante mucho tiempo, el sistema debe cambiarse al modo manual y a continuación apagarse. Si el sistema se encuentra fuera del

tiempo de funcionamiento predeterminado, el aparato se apaga al pulsar el botón start/stop (20) sin realizar ninguna acción en 1 segundo

Ajustar potencia parcial y potencia total

- Pulse el botón de potencia de calefacción (2) para modificar la potencia a carga parcial o total.
- Con potencia completa, se muestra el indicador „HI“ de potencia completa (5) y desaparece el indicador „LO“ de potencia media (4).
- Con potencia media, se muestra el indicador „LO“ de potencia media (4) y desaparece el indicador „HI“ de potencia completa (4).

Modo manual y modo automático

- Pulse el botón de modo auto/manual (19) para modificar el modo en auto o manual.
- En modo manual, aparece el indicador manual (7) de una „M“, mientras que la „A“ desaparece.
- En el modo auto, aparece el indicador de modo auto (8) con la „A“, mientras que la „M“ desaparece.

Función de memoria de apagado

- Pulse el interruptor on/off (20) para volver a encender y apagar el aparato o, si se encuentra en modo standby, se enciende. La temperatura será el último valor configurado.
- Tanto el temporizador de modo auto y el de modo manual disponen de una función de memoria de apagado.

Desactivar función de memoria

- Si el aparato se apaga de manera inesperada o se produce un corte eléctrico repentino, se ilumina solo el indicador de apagado cuando el suministro eléctrico regrese y el sistema esté apagado.
- Pulse el botón start/stop (20) para volver a encender el aparato. El sistema funciona en el último modo guardado.

Borrar

- Pulse el botón „OK“ (12) durante 5 segundos hasta que se escuche un tono y se eliminarán todos los ajustes previos del temporizador semanal o del temporizador diario.

Detección automática de ventana abierta

- Si se detecta una ventana abierta, el aparato interrumpe la calefacción

Eliminar detección automática de ventana abierta

- Pulse dos veces el botón start/stop (20) para encender y apagar. En el indicador de ventana abierta (6), se desactiva el indicador luminoso „WO“. La calefacción se encuentra en modo normal.

Señal acústica

- Cada vez que pulse un botón, suena una señal, mientras lo mantenga pulsado, solo sonará una vez

Bloqueo para niños

- Con el aparato en funcionamiento, pulse simultáneamente el botón de avance (10) y retroceso (11) durante 3 segundos. El sistema se bloquea. El indicador de temperatura (15) muestra a continuación „[]“ y cambia a los 5 segundos a la temperatura ambiente.
- Si pulsa cualquier botón, se muestra durante 5 segundos „[]“, suena la señal acústica y a continuación se muestra la temperatura ambiente.

Desactivar bloqueo para niños

- 1 Apague el aparato con el botón start/stop (20).
- 2 El aparato pasa al modo reposo.
- 3 Presione el botón de avance (10) y de retroceso (11) durante 3 segundos para desactivar el bloqueo de niños.

INDICACIONES PARA LA RETIRADA DEL APARATO



Si el aparato lleva adherida la ilustración de la izquierda (el contenedor de basura tachado) entonces rige la normativa europea, directiva 2012/19/UE. Estos productos no pueden depositarse en los contenedores destinados a la basura común. Infórmese sobre las leyes territoriales que regulan la recogida separada de aparatos eléctricos y electrónicos. Guíese por las regulaciones locales y no deseche el aparato como un residuo doméstico. Una retirada de aparatos conforme a las leyes contribuye a proteger el medio ambiente y a las personas a su alrededor frente a posibles consecuencias perjudiciales para la salud. El reciclaje ayuda a reducir el consumo de materias primas.

Gentile Cliente,

La ringraziamo per aver acquistato il dispositivo. La preghiamo di leggere attentamente le seguenti istruzioni per l'uso e di seguirle per evitare possibili danni tecnici. Non ci assumiamo alcuna responsabilità per danni scaturiti da una mancata osservazione delle avvertenze di sicurezza e da un uso improprio del dispositivo. Scansionare il codice QR seguente, per accedere al manuale d'uso più attuale e per ricevere informazioni sul prodotto.



INDICE

Dati tecnici	51
Dichiarazione di conformità	51
Scheda informativa del prodotto	52
Avvertenze di sicurezza	53
Descrizione del dispositivo	56
Pannello di controllo	57
Utilizzo	58
Smaltimento	62

DATI TECNICI

Numero articolo	10033016 10033017	
Potenza (Watt)	1000/2000	
Alimentazione	220-240 V ~ 50/60 Hz	
Accessori	Rotelle bianche	Rotelle nere
Numero articolo	10033018	10033019

DICHIARAZIONE DI CONFORMITÀ

Produttore

Chal-Tec GmbH, Wallstraße 16, 10179 Berlino, Germania



Questo prodotto è conforme alle seguenti direttive europee:

2014/30/UE (EMC)
 2014/35/UE (LVD)
 2011/65/UE (RoHS)
 2009/125/CE (ErP)

SCHEDA INFORMATIVA DEL PRODOTTO

Identificazione del modello (i)	10033016, 10033017					
Indicazione	Simbolo	Valore	Unità	Indicazione	Unità	
Potenza termica				Solo per gli apparecchi per il riscaldamento d'ambiente locale elettrici ad accumulo: Tipo di controllo dell'apporto termico		
Potenza termica nominale	P _{nom}	2,0	kW	Controllo manuale del carico termico con termostato integrato	no	
Potenza termica minima (valore indicativo)	P _{min}	1,0	kW	Controllo manuale del carico termico con riscontro della temperatura ambiente e/o esterna	no	
Potenza termica massima continua	P _{max,c}	2,0	kW	Controllo elettronico del carico termico con riscontro della temperatura ambiente e/o esterna	no	
Consumo di elettricità ausiliaria				Potenza termica con supporto del ventilatore	no	
Per la potenza termica nominale (Motore del ventilatore)	el _{max}	1,890	kW	Tipo di potenza termica / controllo della temperatura ambiente		
Per la potenza termica minima (Motore del ventilatore)	el _{min}	0,946	kW	Potenza termica di un solo livello, senza controllo della temperatura ambiente	no	
In modalità di attesa	el _{SB}	0,38	W	Due o più livelli impostabili manualmente, senza controllo della temperatura ambiente	no	
				Con controllo della temperatura ambiente tramite termostato meccanico	no	
				Con controllo elettronico della temperatura ambiente	no	
				Controllo elettronico della temperatura ambiente e timer giornaliero	no	
				Controllo elettronico della temperatura ambiente e timer settimanale	si	
				Altre opzioni di controllo		
				Controllo della temperatura ambiente con rilevamento di presenza	no	
				Controllo della temperatura ambiente con rilevamento di finestre aperte	si	
				Con opzione telecomando	no	
				Con controllo di avvio adattabile	no	
				Con limitazione del tempo di funzionamento	no	
Con sensore lampada nero	no					
Informazioni di contatto	Chal-Tec GmbH, Wallstraße 16, 10179, Berlino, Germania					

AVVERTENZE DI SICUREZZA

- Leggere tutte le indicazioni prima di utilizzare il dispositivo.
- Non lasciare il dispositivo privo di controllo quando è in funzione.
- Questa stufa diventa molto calda durante l'utilizzo. Non toccare le superfici bollenti.



ATTENZIONE: pericolo di ustione!

Alcuni componenti di questo prodotto possono diventare estremamente caldi e causare ustioni. Prestare particolare attenzione in presenza di bambini o di persone che necessitano di tutela.

- Non muovere il dispositivo mentre è in funzione. Aspettare che la stufa si sia completamente raffreddata e controllare che la spina sia staccata.
- Posizionare il dispositivo ad almeno 1 m di distanza da materiali facilmente infiammabili, come mobili, alberi, foglie, erba secca e cespugli.
- L'elemento riscaldante non deve essere diretto verso il soffitto, ma verso la superficie da riscaldare.

Avvertenza: per evitare un surriscaldamento, non coprire la stufa. Non utilizzare il dispositivo per asciugare la biancheria.

- Tenere bambini e animali domestici lontano dal dispositivo.
- Bambini e persone con limitate capacità fisiche e psichiche possono utilizzare il dispositivo solo se sono stati precedentemente istruiti in modo esaustivo sulle funzioni e sulle procedure di sicurezza da una persona responsabile del loro controllo. Assicurarsi che i bambini non giochino con il dispositivo. I bambini a partire da 8 anni possono pulire il dispositivo solo con il dovuto controllo.
- I bambini non devono giocare con il dispositivo. La pulizia e la manutenzione non possono essere realizzate dai bambini se non sono opportunamente controllati.
- Non utilizzare il dispositivo se presenta segni di danneggiamento o malfunzionamento.
- Non cercare di riparare o regolare funzioni elettriche e meccaniche su questo dispositivo. Il dispositivo non contiene componenti che necessitano di manutenzione da parte dell'utente. Solo un tecnico specializzato può realizzare opere di manutenzione e riparazione. Il tentativo di aprire il dispositivo autonomamente comporta la perdita della garanzia.
- Se il cavo di alimentazione è danneggiato, deve essere sostituito dal produttore, dal suo servizio di assistenza ai clienti o da una persona con qualifica equivalente, in modo da evitare danni.

- Non toccare l'elemento riscaldante a mani nude. Se viene toccato involontariamente, rimuovere immediatamente con un panno umido le impronte digitali lasciate, altrimenti si imprime sull'elemento riscaldante, causando un prematuro malfunzionamento del dispositivo.
- Non sostituire l'elemento riscaldante e non cercare di toglierlo.
- Questo prodotto è adatto per uso al chiuso e all'aperto. Non utilizzare la stufa nelle immediate vicinanze di vasche, docce o piscine.
- Non esporre il dispositivo a intemperie per tempi prolungati.
- Non toccare la spina con le mani umide o bagnate.
- Non far passare il cavo di alimentazione sotto alla moquette. Non coprire il cavo con tappeti, passatoie o simili. Posizionare il cavo in modo da non inciamparvi.
- Non avvolgere il cavo intorno al dispositivo.
- Assicurarsi che non entrino oggetti estranei nelle aperture di ventilazione della stufa, in quanto potrebbero risultare folgorazioni, incendi o danneggiamenti al dispositivo.
- Non bloccare le aperture di ventilazione, in modo da evitare la possibilità d'incendio.
- La stufa presenta al suo interno componenti bollenti che generano scintille. Non utilizzarla in aree dove vengono utilizzati o stoccati benzina, vernici, liquidi infiammabili/esplosivi. Tenere il dispositivo lontano da superfici bollenti e fiamme libere.
- Se possibile, evitare l'utilizzo di prolunghe, in quanto tendono a surriscaldarsi e possono causare incendi. Se è però necessario l'utilizzo di una prolunga, assicurarsi che sia adatta all'uso all'aperto e, preferibilmente, che sia dotata di interruttore di sicurezza.
- Assicurarsi sempre che la stufa sia collegata a una presa elettrica adatta all'uso all'aperto.
- Prima di spostare, pulire o stoccare il dispositivo, staccare la spina e assicurarsi che si sia raffreddato completamente.
- Questo dispositivo è progettato per uso casalingo e non deve essere utilizzato per scopi commerciali. Ogni tipo di utilizzo diverso da quelli indicati dal produttore può causare incendi, folgorazioni o lesioni a persone.
- L'utilizzo di attacchi sulla stufa è sconsigliato.
- Non utilizzare questa stufa con una presa elettrica programmabile, un timer, un telecomando separato o un altro dispositivo che accende la stufa automaticamente, in quanto si corre il rischio d'incendio, qualora la stufa fosse coperta o posizionata in modo errato

MONTAGGIO

Numero articolo	Prodotto
10033016	Stufa da bagno in metallo bianco
10033017	Stufa da bagno in metallo nero
10033018	Rotelle bianche
10033019	Rotelle nere

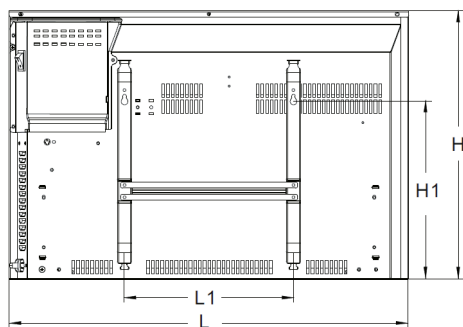

Dimensioni

L (mm)	H (mm)	L1 (mm)	H1 (mm)
830	400	250	254

Montare la stufa alla parete e smontarla

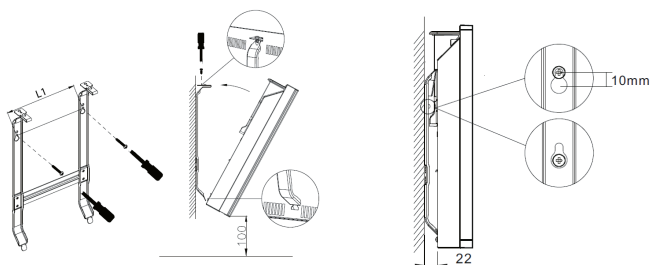

Montaggio a parete

Rimuovere la stufa dalla parete

Montare e smontare le rotelle

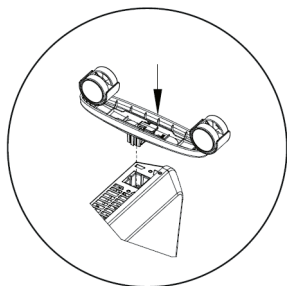

A montaggio terminato si sente un clic

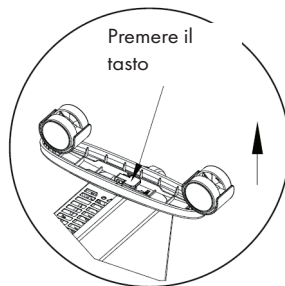

Premere il tasto verso l'alto per togliere le rotelle

DESCRIZIONE DEL DISPOSITIVO

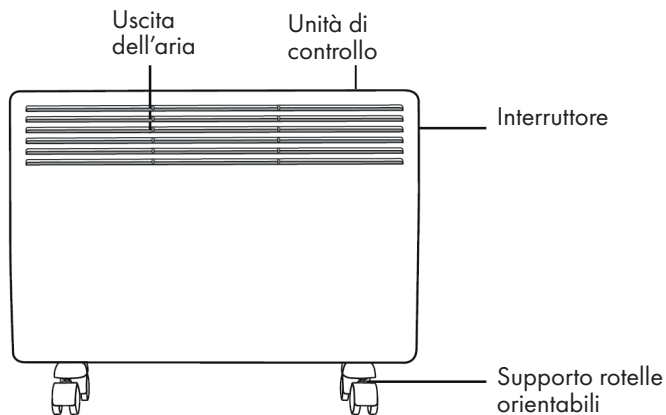

PANNELLO DI CONTROLLO

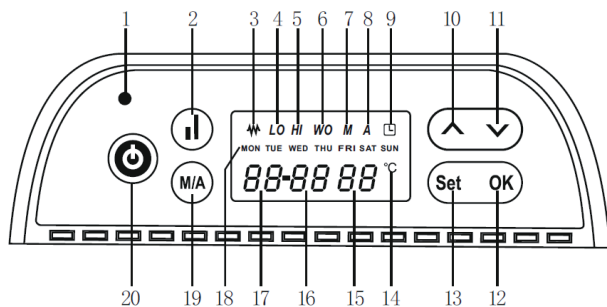

- 1 Spia di funzionamento
- 2 Potenza riscaldante
- 3 Spia riscaldamento
- 4 Spia riscaldamento livello basso (LO)
- 5 Spia riscaldamento livello elevato (HI)
- 6 Spia finestra aperta (WO)
- 7 Spia modalità manuale (M)
- 8 Spia modalità automatica (A)
- 9 Spia timer
- 10 Tasto di regolazione avanti (+)
- 11 Tasto di regolazione indietro (-)
- 12 Confermare programma (OK)
- 13 Impostazioni programma (set)
- 14 Simbolo gradi Celsius (°C)
- 15 Spia temperatura
- 16 Spia minuti
- 17 Spia ore
- 18 Spia giorno della settimana
- 19 Spia modalità automatica/manuale
- 20 Tasto start/stop
- 21 Interruttore on/off

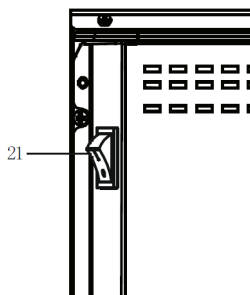

UTILIZZO

Messa in funzione

- Togliere la stufa dal cartone con cura. Conservare il cartone per riporre il dispositivo in caso di tempi prolungati di non utilizzo.
- Prima di collegare la spina, assicurarsi che l'interruttore On/Off sia spento.
- Assicurarsi che la stufa sia completamente montata secondo le istruzioni del manuale.
- Si consiglia di non utilizzare la stessa presa elettrica per altri dispositivi con potenza elevata, in modo da evitare il sovraccarico del circuito elettrico.

Accensione

- Una volta collegata la spina, la luce rossa/blu della spia di funzionamento (1) si accende.
- Premere Start/Stop (20), si sente un lieve rumore e il dispositivo è acceso.
- Il display mostra le seguenti impostazioni: l'indicazione del giorno (18) mostra il giorno della settimana (impostazione predefinita è MON (lunedì)), l'indicazione dell'ora (17) mostra le ore, l'indicazione dei minuti (16) i minuti, quella della temperatura (15) la temperatura, con preimpostata la visualizzazione in gradi Celsius (°C). La modalità automatica (A) è attiva (sveglia, modalità automatica predefinita), la temperatura standard è di 35 °C. Se il dispositivo si spegne improvvisamente durante il funzionamento, il sistema si riattiva e procede con le ultime impostazioni inserite

Impostare data e ora

- 1 All'accensione, tenere premuti contemporaneamente per 5 secondi "OK" (12) e "Set" (13). L'indicazione del giorno della settimana (18) lampeggia.
- 2 Premere il tasto Avanti (10) e Indietro (11), per selezionare la data e confermare con "Set" (13). L'indicazione del giorno della settimana (18) smette di lampeggiare.
- 3 Ora inizia a lampeggiare l'indicazione dell'ora. Premere il tasto Avanti (10) e Indietro (11), per selezionare l'ora.
- 4 Dopo aver confermato con "Set" (13) è possibile impostare i minuti, quando la relativa indicazione (16) comincia a lampeggiare.
- 5 Salvare le impostazioni premendo "OK" (12) e uscire dal menu delle impostazioni.

Impostare la temperatura

- La modalità automatica è identica a quella manuale e l'unità predefinita è °C.
- Se il dispositivo è acceso e l'indicazione della temperatura (15) lampeggia, la temperatura è regolabile con Avanti (10) e Indietro (11).
- Se a fine impostazione non si premono altri tasti per 10 secondi, la regolazione viene salvata automaticamente e si esce dal menu

Impostare il timer

Impostare il timer in modalità manuale (timer 24 ore)

- 1 Premere il tasto modalità automatica/manuale (19) per selezionare la modalità manuale. Nell'indicazione della modalità manuale (7) compare "M".
- 2 Premere "Set" (13), per impostare l'ora di spegnimento della stufa. Selezionare l'ora con Avanti (10) e Indietro (11) (se l'ora impostata è precedente all'ora attuale, il sistema viene arrestato automaticamente il giorno successivo).
- 3 Premere "Set" (13) per impostare i minuti dello spegnimento automatico (se l'ora impostata coincide con quella attuale, ma i minuti sono precedenti a quelli attuali, il sistema viene arrestato automaticamente il giorno successivo).
- 4 Premere "OK" (12) per salvare e terminare l'impostazione. Il sistema viene arrestato all'ora impostata.

Impostare il timer in modalità automatica (timer settimanale)

- 1 Premere il tasto modalità automatica/manuale (19) per selezionare la modalità automatica. Nell'indicazione della modalità automatica (8) compare "A".
- 2 Premere "Set" (13), per impostare il timer di funzionamento della stufa.
- 3 Selezionare la data con Avanti (10) e Indietro (11).
- 4 Premere di nuovo "Set" (13) per impostare il primo timer di funzionamento per questo giorno.
- 5 Selezionare l'ora di avvio del riscaldamento con Avanti (10) e Indietro (11).
- 6 Premere di nuovo "Set" (13) per impostare e selezionare la data di arresto del riscaldamento con Avanti (10) e Indietro (11).
- 7 Premere "Set" (13) per confermare il primo intervallo di tempo. L'ora di arresto impostata compare nell'indicazione del giorno della settimana (18). Ci sono 4 intervalli di funzionamento al giorno.
- 8 Ripetere la procedura per impostare i tempi di funzionamento per altri intervalli (se il tempo di avvio corrisponde a quello di arresto, il dispositivo interrompe questa fase di riscaldamento).

Accendere e spegnere

- Premere Start/Stop (20) per accendere o spegnere la stufa. Se si arresta il dispositivo mentre è in modalità automatica, funziona secondo le impostazioni predefinite.
- Se invece resta spento per tempi prolungati, è necessario passare in modalità manuale e poi procedere allo spegnimento. Se il dispositivo si trova al di fuori dei tempi di funzionamento predefiniti, dopo aver premuto Start/Stop (20) si spegne dopo 1 secondo, se non vengono premuti altri tasti.

Impostare la potenza parziale e completa

- Premere il tasto della potenza riscaldante (2) per selezionare tra completa e parziale.
- In caso di potenza totale, nell'indicazione della potenza completa (5) comparirà "HI" e nell'indicazione della potenza parziale (4) scomparirà "LO".

- In caso di potenza parziale, nell'indicazione della potenza parziale (5) comparirà "LO" nell'indicazione della potenza totale (4) scomparirà "HI".

Modalità manuale e automatica

- Premere il tasto modalità automatica/manuale (19) per passare da una modalità all'altra.
- In modalità manuale, l'indicazione della modalità manuale (7) mostra "M", mentre "A" non è visibile.
- In modalità automatica, l'indicazione della modalità automatica (8) mostra "A", mentre "M" non è visibile.

Funzione di salvataggio per spegnimento

- Premere Start/Stop (20) per spegnere o accendere il dispositivo, oppure, se è in standby, per accenderlo. La temperatura è l'ultima che è stata impostata.
- Tanto il timer in modalità automatica che manuale sono dotati di funzione di salvataggio per spegnimento.

Spegnere la funzione di memoria in caso di mancanza di alimentazione

- Se il dispositivo viene spento inaspettatamente o c'è un blackout improvviso, se il flusso di corrente è di nuovo presente e il sistema è spento, si accende solo la spia di funzionamento (1).
- Premere Start/Stop (20) per riattivare il sistema, che funzionerà in base all'ultima modalità salvata

Cancellare

- Premere "OK" (12) per 5 secondi, fino a quando viene emesso un segnale acustico. Tutte le impostazioni del timer settimanale e giornaliero sono state cancellate.

Rilevamento finestra aperta

- Se viene rilevata una finestra aperta, la stufa si arresta.

Cancella rilevamento finestra aperta

- Premere due volta Start/Stop (20) per accendere e spegnere. Nell'indicazione finestra aperta (6) la spia di controllo "WO" è disattivata. La stufa si trova in funzionamento normale

Segnale acustico

- Ogni volta che si preme un tasto viene emesso un segnale acustico. Se si tiene premuto viene emessa una sola volta.

Protezione per i bambini

- A dispositivo in funzione, tenere premuti contemporaneamente Avanti (10) e Indietro (11) per 3 secondi. Il sistema è bloccato. L'indicazione della temperatura (15) mostra "[]" e dopo 5 secondi mostra la temperatura ambiente.
- Se si immette qualche impostazione, viene mostrato "[]" per 5 secondi, viene emesso il segnale acustico e poi viene mostrata di nuovo la temperatura ambiente

Disattivare la protezione per i bambini

- 1 Spegnere il dispositivo con Start/Stop (20).
- 2 Il dispositivo passa in standby.
- 3 Tenere premuti contemporaneamente Avanti (10) e Indietro (11) per 3 secondi e la protezione per i bambini è disattivata.

SMALTIMENTO



Se sul prodotto è presente la figura a sinistra (il bidone dei rifiuti con le ruote), si applica la direttiva europea 2012/19/UE. Questi prodotti non possono essere smaltiti con i rifiuti normali. Informarsi sulle disposizioni vigenti per la raccolta di dispositivi elettrici ed elettronici. Attenersi alle disposizioni vigenti e non smaltire i vecchi dispositivi con i rifiuti domestici. Grazie al corretto smaltimento dei vecchi dispositivi si tutela il pianeta e la salute delle disposizioni vigenti e non smaltire i vecchi dispositivi con i rifiuti domestici. Grazie al corretto smaltimento dei vecchi dispositivi si tutela il pianeta e la salute delle persone da possibili conseguenze negative. Il riciclo di materiali aiuta a diminuire il consumo di materie prime.

KLARSTEIN NIETSRK

SRSRK KLARSTEIN NIE

KLARSTEIN NIETSRK

SRSRK KLARSTEIN NIE

KLARSTEIN NIETSRK

SRSRK KLARSTEIN NIE

KLARSTEIN NIETSRK